

SoftBank 101Z

User Guide 取扱説明書



(社)日本PTA全国協議会



子ども会推奨マーク
認定番号：KSM-P003



SoftBank

はじめに

このたびは、「SoftBank 101Z」をお買い上げいただき、まことにありがとうございます。

- SoftBank 101Zをご利用の前に、「クイックスタート」および「取扱説明書（本書）」をご覧ください、正しくお取り扱いください。
- 本書をご覧いただいたあとは、大切に保管してください。
- 本書を万一紛失または損傷したときは、**お問い合わせ先**（P.5-13）までご連絡ください。

SoftBank 101Zは、3G方式に対応しております。

ご注意

- ・本書の内容の一部でも無断転載することは禁止されております。
- ・本書の内容は将来、予告無しに変更することがございます。
- ・本書の内容については万全を期しておりますが、万一ご不審な点や記載漏れなどお気づきの点がございましたら**お問い合わせ先**（P.5-13）までご連絡ください。
- ・乱丁、落丁はお取り替えいたします。

本書はダウンロードすることもできます。パソコンで下記URLに接続してください。
<http://www.softbank.jp/mb/r/support/101z/>

本書の構成

本機をご利用になるための準備や基礎的な知識、基本的な操作をまとめて説明しています。
必ずお読みください。

準備しよう

1

My SoftBankからの設定について説明しています。
オーナー設定、メンバーの追加、オールリセットなど、本機の設定をMy SoftBankから設定します。

My SoftBankで設定をしよう

2

本機からの設定について説明しています。
着信・通話音量、マナーモード、ソフトウェア更新など、本機で設定を行うことができます。

本機の設定をしよう

3

電話の発信／着信、メールの確認、緊急ブザーなど、本機の操作について説明しています。

使ってみよう

4

本機についての資料や各種情報、索引などをまとめています。

困ったときは

5

目次

本書の構成	i
目次	ii
本書の見かた	iii
安全上のご注意	iv
お願いとご注意	xii
防水性能について	xv
知的財産権について	xviii
携帯電話機の比吸収率 (SAR) について	xix

1 準備しよう

本機でできること	1-2
使用するまでの流れ	1-3
お買い上げ品を確認する	1-4
各部の名称と機能	1-5
USIMカード	1-8
電池パック	1-10
電源を入れる／切る	1-15
画面の見かた	1-16

2 My SoftBankで設定しよう

オーナーとメンバーについて	2-2
My SoftBank	2-3
設定メニュー	2-4
オーナー設定	2-5
メンバー設定	2-6
動作設定	2-11
通知メール定型文編集設定	2-14

リセット	2-16
------	------

3 本機の設定をしよう

端末設定	3-2
管理設定	3-4

4 使ってみよう

電話番号／メールアドレス表示	4-2
マナーモード	4-2
電話	4-3
メール	4-8
緊急ブザー	4-11
位置ナビについて	4-12
緊急速報	4-13
ソフトウェア更新	4-14

5 困ったときは

設定一覧	5-2
My SoftBank設定一覧	5-4
表示メッセージ一覧	5-6
故障かな？と思ったら	5-7
主な仕様	5-8
使用材料	5-9
索引	5-10
保証とアフターサービス	5-12
お問い合わせ先一覧	5-13

本書の見かた

本書では、「SoftBank 101Z」を「本機」と表記しています。

操作手順の表記について

本書では、基本的にお買い上げ時の状態で、特にことわりがない限り待受画面からの操作を中心に説明しています。操作説明は省略している場合があります。

画面表示について

本書で記載している画面表示は、文字表示を「ひらがな」に設定している状態で説明しています。

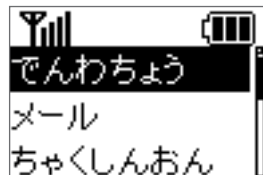

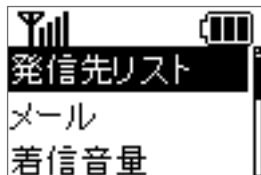

ひらがな表示例



漢字表示例

また、実際の表示と異なる場合があります。

注意／補足表記について



背景が  の説明は、必ずご確認ください注意事項を記載しています。背景が  の説明は、参考にしていただきたい補足事項を記載しています。

安全上のご注意

- ご使用前の前に、この「安全上のご注意」をよくお読みのうえ、正しくお使いください。また、お読みになったあとは大切に保管してください。
- ここに示した注意事項は、お使いになる人や、他の人への危害、財産への損害を未然に防ぐための内容を記載していますので、必ずお守りください。
- 本製品の故障、誤動作または不具合などにより、通話などの機会を逸したために、お客様、または第三者が受けられた損害につきましては、当社は責任を負いかねますのであらかじめご了承ください。

表示の説明

次の表示の区分は、表示内容を守らず、誤った使用をした場合に生じる危害や損害の程度を説明しています。内容をよく理解したうえで本文をお読みください。







 危険	この表示は、取り扱いを誤った場合、「死亡または重傷 ^{*1} を負う危険が切迫して生じることが想定される」内容です。
 警告	この表示は、取り扱いを誤った場合、「死亡または重傷 ^{*1} を負う可能性が想定される」内容です。
 注意	この表示は、取り扱いを誤った場合、「軽傷 ^{*2} を負う可能性が想定される場合および物的損害 ^{*3} のみの発生が想定される」内容です。

※1 重傷とは失明、けが、やけど（高温・低温）、感電、骨折、中毒などで後遺症が残るものおよび治療に入院・長期の通院を要するものをいう。

- ※2 軽傷とは、治療に入院や長期の通院を要さないけが、やけど、感電などをいう。
- ※3 物的損害とは、家屋・家財および家畜・ペット等にかかわる拡大損害を指す。

絵表示の説明

次の絵表示の区分は、お守りいただく内容を説明しています。内容をよく理解したうえで本文をお読みください。

 禁止	禁止（してはいけないこと）を示します。
 分解禁止	分解してはいけないことを示します。
 水濡れ禁止	水がかかる場所で使用したり、水に濡らしたりしてはいけないことを示します。
 濡れ手禁止	濡れた手で扱ってはいけないことを示します。
 指示	指示に基づく行為の強制（必ず実行していただくこと）を示します。
 電源プラグを抜く	電源プラグをコンセントから抜いていただくことを示します。

本機、電池パック、USIMカード、ACアダプタ、micro USBケーブル、卓上ホルダー、ブザーストラップ（試供品）、ネックストラップ（試供品）、ランドセルホルダー（試供品）、101Z専用工具（試供品）の取り扱いについて（共通）

⚠ 危険



指示

本機に使用する電池パック・ACアダプタ・micro USBケーブル・卓上ホルダーは、ソフトバンクが指定したものを使用してください。

指定品以外のものを使用した場合は、電池パックの漏液・発熱・破裂・発火や、充電器の発熱・発火・故障などの原因となります。



分解禁止

分解・改造・ハンダ付けなどお客様による修理をしないでください。

火災・けが・感電などの事故または故障の原因となります。また、電池パックの漏液・発熱・破裂・発火などの原因となります。本機の改造は電波法違反となり、罰則の対象となります。



水濡れ禁止

濡らさないでください。

水やペットの尿などの液体が入ったときに、濡れたまま放置したり、濡れた電池パックを充電すると、発熱・感電・火災・けが・故障などの原因となります。使用場所、取り扱いにご注意ください。



禁止

高温になる場所（火のそば、暖房器具のそば、直射日光の当たる場所、炎天下の車内など）で充電・使用・放置しないでください。

また、暖かい場所や熱のこもりやすい場所（こたつや電気毛布の中、携帯カイロのそばのポケット内など）においても同様の危険がありますので、充電・放置・使用・携帯しないでください。

機器の変形・故障や電池パックの漏液・発熱・発火・破裂の原因となります。また、ケースの一部が熱くなり、やけどなどの原因となることがあります。



禁止

本機に電池パックを取り付けたり、ACアダプタ・micro USBケーブルを接続する際、うまく取り付けや接続ができないときは、無理に行わないでください。電池パックや端子の向きを確かめてから、取り付けや接続を行ってください。

電池パックを漏液・発熱・破裂・発火させるなどの原因となります。

⚠ 警告



禁止

本機・電池パック・ACアダプタ・micro USBケーブル・卓上ホルダー・101Z専用工具を、加熱調理機器（電子レンジなど）・高压容器（圧力釜など）の中に入れて、電磁調理器（IH調理器）の上に置いたりしないでください。

電池パックの漏液・発熱・破裂・発火や、本機・ACアダプタ・micro USBケーブル・卓上ホルダー・101Z専用工具の発熱・発煙・発火・故障などの原因となります。



指示

プロパンガス、ガソリンなどの引火性ガスや粉塵の発生する場所（ガソリンスタンドなど）では、必ず事前に本機の電源をお切りください。また、充電もしないでください。

ガスに引火する恐れがあります。プロパンガス、ガソリンなど引火性ガスや粉塵の発生する場所で使用すると、爆発や火災などの原因となります。



禁止

落としたり、投げたりして、強い衝撃を与えないでください。

電池パックの漏液・発熱・破裂・発火や火災・感電・故障などの原因となります。



指示

使用中、充電中、保管時に、異音・発煙・異臭など、今までと異なることに気づいたときは、次の作業を行ってください。

1. コンセントからACアダプタを持ってプラグを抜いてください。
2. 本機の電源を切ってください。
3. やけどやけがに注意して、電池パックを取り外してください。

異常な状態のまま使用すると、火災や感電などの原因となります。



禁止

充電端子に水やベットの尿などの液体や導電性異物（鉛筆の芯や金属片、金属製のネックレス、ヘアピンなど）が触れないようにしてください。また内部に入れないようにしてください。

ショートによる火災や故障などの原因となります。

⚠️ 注意



禁止

ぐらついた台の上や傾いた所など、不安定な場所に置かないでください。

落下して、けがや故障などの原因となります。パイプレーション設定中や充電中は、特にご注意ください。



指示

乳幼児の手の届かない場所に保管してください。誤って飲み込んだり、けがなどの原因となります。



指示

子供が使用する場合は、保護者が取り扱い方を教えてください。

使用中においても指示どおりに使用しているかをご確認ください。けがなどの原因となります。

電池パックの取り扱いについて

電池パックのラベルに記載されている表示により、電池の種類を確認した上で、ご利用・処分をしてください。

表示	電池の種類
Li-ion	リチウムイオン電池

⚠️ 危険



禁止

火の中に投下しないでください。

電池パックを漏液・破裂・発火させるなどの原因となります。



禁止

釘を刺したり、ハンマーでたたいたり、踏みつけたり、強い衝撃を与えないでください。

電池パックを漏液・発熱・破裂・発火させるなどの原因となります。



禁止

電池パックの端子に、針金などの金属類を接触させないでください。また、導電性異物（鉛筆の芯や金属片、金属製のネックレス、ヘアピンなど）と一緒に電池パックを持ち運んだり保管したりしないでください。

電池パックを漏液・発熱・破裂・発火させるなどの原因となります。



指示

電池パック内部の液が眼の中に入ったときは、こすらず、すぐにきれいな水で洗い流し、ただちに医師の診察を受けてください。

失明などの原因となります。

警告



指示

電池パック内部の液が皮膚や衣服に付着した場合は、ただちに本機の使用をやめ、きれいな水で洗い流してください。

皮膚に傷害を起こすなどの原因となります。



指示

所定の充電時間を超えても充電が完了しない場合は、充電を中止してください。

電池パックを漏液・発熱・破裂・発火させるなどの原因となります。



指示

電池パックの使用・充電中・保管時に、異臭・発熱・変色・変形など、今までと異なることに気づいたときは、やけどやけがに注意して電池パックを取り外し、さらに火気から遠ざけてください。

異常な状態のまま使用すると、電池パックを漏液・発熱・破裂・発火させるなどの原因となります。



指示

ペットが電池パックに噛みつかないようにご注意ください。

電池パックの漏液・発熱・破裂・発火や機器の故障・火災の原因となります。

注意



禁止

不要になった電池パックは、一般のゴミと一緒に捨てないでください。

端子にテープなどを貼り、個別回収に出すか、最寄りの「ソフトバンクショップ」へお持ちください。電池を分別している市町村では、その規則に従って処理してください。

本機の取り扱いについて

警告



禁止

自動車、バイク、自転車などの乗り物の運転中には使用しないでください。

交通事故の原因となります。乗り物を運転しながら携帯電話を使用することは、法律で禁止されており、罰則の対象となります。運転者が使用する場合は、駐車車が禁止されていない安全な場所に止めてからご使用ください。



指示

車載用機器などは、次のことを守り設置、配線をしてください。

- 運転操作やエアバッグなどの安全装置の妨げにならない
- シートベルトの脱着部やドアなどの可動部に挟まない

コード類が足や運転装置にからむと運転の妨げになり、事故の原因となります。また、車載用機器などの落下に驚いて、急ブレーキや急ハンドルの操作により事故の原因となります。



指示

通話などをするときは周囲の安全を確認してください。

安全を確認せずに使用すると、転倒・交通事故の原因となります。



禁止

本機をズボンのポケットに入れたまま、座席や椅子に座らないでください。

無理な力がかかるとディスプレイや電池パックなどが破損し、発熱・発火・けがの原因となります。



指示

高精度な制御や微弱な信号を取り扱う電子機器の近くでは、本機の電源を切ってください。

電子機器が誤動作するなどの影響を与える場合があります。

※ご注意ください。電子機器の例
補聴器・植込み型心臓ペースメーカー・植込み型除細動器・その他の医用電気機器・火災報知器・自動ドア・その他の自動制御機器など



指示

本機の電波により運航の安全に支障をきたす恐れがあるため、航空機内では電源をお切りください。

機内で携帯電話が使用できる場合は、航空会社の指示に従い適切にご使用ください。



指示

心臓の弱い方は、着信時のバイブレーション（振動）や着信音量の設定に注意してください。

心臓に影響を与える恐れがあります。



指示

屋外で使用中に雷が鳴りだしたら、ただちに電源を切って屋内などの安全な場所に移動してください。

落雷や感電の原因となります。

注意



禁止

車両電子機器に影響を与える場合は使用しないでください。

本機を自動車内で使用すると、車種によりまれに車両電子機器に影響を与え、安全走行を損なう恐れがあります。



指示

本機の使用により、皮膚に異常が生じた場合は、ただちに使用をやめて医師の診察を受けてください。本機では材料として金属などを使用しています。お客様の体質や体調によっては、かゆみ・かぶれ・湿疹などが生じることがあります（使用材料：P.5-9）。



禁止

本機に磁気カードなどを近づけないでください。キャッシュカード・クレジットカード・テレホンカード・フロッピーディスクなどの磁気データが消えてしまうことがあります。



禁止

ブザーストラップやネックストラップなどを持って本機をふり回さないでください。本人や周囲の人に当たったり、ストラップが切れたりして、けがなどの事故や故障および破損の原因となります。



指示

本機を長時間ご使用になる場合、特に高温環境では熱くなることがありますので、ご注意ください。長時間肌にふれたまま使用していると、低温やけどになる恐れがあります。



禁止

着信音や緊急ブザーが鳴っているときは、スピーカーに耳を近づけないでください。難聴になる可能性があります。



指示

耳元で緊急ブザーを鳴らさないでください。耳に障害をおこす原因となります。

USIMカードの取り扱いについて



注意



禁止

USIMカードの取り付けおよび取り外し時に無理な力を加えないでください。故障の原因となります。また、取り外しの際、手や指などを傷つけないようご注意ください。



禁止

USIMカードは指定以外のものを使用しないでください。指定以外のカードを使用すると、データの消失・故障の原因となります。

ACアダプタ、micro USBケーブル、卓上ホルダーの取り扱いについて



警告



禁止

充電中は、布や布団でおおったり、包んだりしないでください。熱がこもって火災や故障などの原因となります。



禁止

指定以外の電源・電圧で使用しないでください。指定以外の電源・電圧で使用すると、火災や故障などの原因となります。

ACアダプタ：AC100V～240V

（家庭用ACコンセント専用）

また、海外旅行用として、市販されている「変圧器」は使用しないでください。

火災・感電・故障の原因となります。



電源プラグ
を抜く

長時間使用しない場合は、ACアダプタを持ってプラグをコンセントから抜いてください。
感電・火災・故障の原因となります。



電源プラグ
を抜く

万一、水やペットの尿などの液体が入った場合は、ただちにACアダプタを持ってコンセントからプラグを抜いてください。
感電・発煙・火災の原因となります。



指示

プラグにほこりがついたときは、ACアダプタを持ってプラグをコンセントから抜き、乾いた布などでふき取ってください。
火災の原因となります。



指示

ACアダプタをコンセントに差し込むときは、卓上ホルダーの端子およびACアダプタのプラグやmicro USBケーブルの端子に導電性異物（鉛筆の芯や金属片、金属製のネックレス、ヘアピンなど）が触れないように注意して、確実に差し込んでください。
感電・ショート・火災などの原因となります。



濡れ手禁止

濡れた手でACアダプタのプラグを抜き差ししないでください。
感電や故障などの原因となります。



禁止

雷が鳴り出したら、ACアダプタには触れないでください。
感電などの原因となります。

⚠️ 注意



電源プラグ
を抜く

お手入れの際は、コンセントから、必ずACアダプタを持ってプラグを抜いてください。
感電などの原因となります。



指示

ACアダプタをコンセントから抜くときは、コードを引っ張らず、ACアダプタを持ってプラグを抜いてください。
コードを引っ張るとコードが傷つき、感電や火災などの原因となります。



禁止

ACアダプタをコンセントに接続しているときは、引っ掛けるなど強い衝撃を与えないでください。
けがや故障の原因となります。



禁止

通話中は卓上ホルダー（オプション品）の充電端子に長時間触れないでください。
低温やけどになる恐れがあります。



禁止

汗をかいた手で触ったり、汗をかいて湿気のかもった衣服のポケットなどに入れないでください。
汗や湿気によって内部が腐食し、発熱・故障の原因となることがあります。



禁止

micro USBケーブルを引っ張ったり、無理に曲げたり、巻きつけたりしないでください。
また、傷つけたり、加工したり、上に物を載せたり、加熱したり、熱器具に近づけたりしないでください。
micro USBケーブルの破損により感電・発熱・発火の原因となります。

医用電気機器近くでの取り扱いについて



警告

ここで記載している内容は、「医用電気機器への電波の影響を防止するための携帯電話端末などの使用に関する指針」（電波環境協議会）に準拠、ならびに「電波の医用機器などへの影響に関する調査研究報告書」（平成13年3月「社団法人電波産業会」）の内容を参考にしたものです。



指示

植込み型心臓ペースメーカおよび植込み型除細動器を装着されている場合は、ペースメーカ等の装着部位から22cm以上離して携行および使用してください。

電波により植込み型心臓ペースメーカおよび植込み型除細動器の作動に影響を与える場合があります。



指示

自宅療養など医療機関の外で、植込み型心臓ペースメーカおよび植込み型除細動器以外の医用電気機器を使用される場合には、電波による影響について個別に医用電気機器メーカーなどに確認してください。

電波により医用電気機器の作動に影響を与える場合があります。



指示

医療機関などでは、以下を守ってください。本機の電波により医用電気機器に影響を及ぼす恐れがあります。

- 手術室・集中治療室（ICU）・冠状動脈疾患監視病室（CCU）には、本機を持ち込まないでください。
- 病棟内では、本機の電源を切ってください。
- ロビーなど、携帯電話の使用を許可された場所であっても、近くに医用電気機器があるときは本機の電源を切ってください。
- 医療機関が個々に使用禁止、持ち込み禁止などの場所を定めている場合は、その医療機関の指示に従ってください。



指示

満員電車などの混雑した場所にいるときは、本機の電源を切ってください。

付近に植込み型心臓ペースメーカおよび植込み型除細動器を装着されている方がいる可能性があります。電波により、植込み型心臓ペースメーカおよび植込み型除細動器が誤動作するなどの影響を与える場合があります。

ご利用にあたって

- 本機は電波を利用しているため、サービスエリア内であっても屋内、地下、トンネル内、自動車内などでは電波が届きにくくなり、通話が困難になることがあります。また、通話中に電波状態の悪い場所へ移動すると、通話が急に途切れることがありますので、あらかじめご了承ください。
- 本機を公共の場所でご使用になるときは、周りの方の迷惑にならないようご注意ください。また劇場や乗り物などによっては、ご使用できない場所がありますのでご注意ください。
- 本機は電波法に定められた無線局です。したがって、電波法に基づく検査を受けていただく場合があります。あらかじめご了承ください。
- 一般の電話機やテレビ・ラジオなどをお使いになっている近くで使用すると、音声や映像などに影響を与えることがありますのでご注意ください。
- 本機はデジタル方式の優位性、特殊性として電波の弱い極限まで一定の高通話品質を維持し続けます。したがって、通話中にこの極限を超えてしまうと、突然通話が途切れることがあります。あらかじめご了承ください。
- デジタル方式は高い秘話性を有しておりますが、電波を利用している以上盗聴される可能性もあります。留意してご利用ください。
- 以下の場合、登録された情報内容が変化・消失することがあります。情報内容の変化・消失については、当社は責任を負いかねますのであらかじめご了承ください。情報内容の変化・消失に伴う損害を最小限にするために、重要な内容は別にメモを取るなどして保管してくださいようお願いいたします。
 - ・誤った使いかたをしたとき
 - ・静電気や電氣的ノイズの影響を受けたとき
 - ・動作中に電源を切ったとき
 - ・電池の充電量がなくなった（放電しきった）とき
 - ・故障したり、修理に出したとき
- 初めてお使いのときや、長時間ご使用にならなかったときは、ご使用前に充電してください。電池パックは使用しなくても長期保管しておくことと徐々に放電していきます。
- 本機を長時間ご使用になる場合、特に高温環境では熱くなることがありますので、ご注意ください。長時間肌に触れたまま使用していると、低温やけどになるおそれがあります。
- 長時間のご使用、点滅を繰り返す画面やその他の光の刺激によって、身体に影響を及ぼす可能性があります。不快感や痛みを感じたときは、すぐに本機の使用をやめ、ただちに医師の診察を受けてください。
- 海外に持ち出す物によっては、「輸出貿易管理令および外国為替令に基づく規制貨物の非該当証明」という書類が必要な場合がありますが、本機を、旅行や短期出張で自己使用する目的で持ち出し、持ち帰る場合には、基本的に必要ありません。ただ、本機を他人に使わせたり譲渡する場合は、輸出許可が必要となる場合があります。輸出法令の規制内容や手続きの詳細は、経済産業省安全保障貿易管理のホームページなどを参照してください。
- 補聴器をお使いで本機をご使用になる場合、一部の補聴器の動作に干渉することがあります。もし干渉がある場合は補聴器メーカーまたは販売業者までご相談ください。
- 爆発物を取り扱う場所、その近辺では本機の電源をお切りください。爆発を誘発する恐れがあります。また、爆破装置などに影響を与える場合があります。
- 緊急ブザーは必ずしも犯罪防止や安全を保証するものではありません。

自動車内での使用にあたって

- 運転をしながら本機を使用することは、法律で禁止されていますので、ご使用にならないでください。
- 駐停車が禁止されていない安全な場所に自動車を止めてからご使用ください。
- 運転中はエアバッグのある場所に本機を置かず、安全な場所に置いてください。エアバッグが作動して、けがをする恐れがあります。

航空機内での使用にあたって

- 本機の電波により運航の安全に支障をきたす恐れがあるため、航空機内では電源をお切りください。機内で携帯電話が使用できる場合は、航空会社の指示に従い適切にご使用ください。

お取り扱いについて

- 雨や雪の日、および湿気の多い場所でご使用になる場合、水に濡らさないよう十分ご注意ください。電池パック・ACアダプタ・micro USBケーブル・卓上ホルダーなどは防水仕様ではありません。
- 本機を極端な高温または低温、多湿の環境、直射日光のあたる場所、ほこりの多い場所でご使用にならないでください。
- 本機を落としたり衝撃を与えたりしないでください。
- 本機をお手入れの際は、乾いた柔らかい布で拭いてください。また、アルコール、シンナー、ベンジンなどを用いると色があせたり、文字が薄くなったりすることがありますので、ご使用にならないでください。

- 本機の電池カバーを取り外しているときは、USIMカード挿入口の金属部分、アンテナ部分に触れないでください。静電気による故障の原因となります。
- 電池パックは電源を入れたままはすさないでください。故障の原因となります。
- 本機から電池パックを長い間はずしていたり、電池残量の少ない状態で放置したりすると、お客様が登録・設定した内容が消失または変化することがありますのでご注意ください。なお、これらに関して発生した損害につきまして、当社は責任を負いかねますのであらかじめご了承ください。
- 電池パックは消耗品で、リチウムイオン電池を使用しています。使用状態などによっても異なりますが、十分に充電しても使用時間が極端に短くなったときは、電池パックの交換が必要です。指定の新しい電池パックをお買い求めください。
- 交換後不要になった電池パック、および使用済み製品から取り外した電池パックは、普通ゴミと一緒に捨てないでください。不要になった電池パックは端子部を絶縁するためにテープを貼るかポリ袋に入れて**ソフトバンクショップ**またはリサイクル協力店にお持ちください。電池パックを分別回収している市町村の場合は、その規則にしたがって処分してください。
- 電池パックを取り外すときは、必ず本体のくぼみに指先を入れてから電池パックの片側を持ち上げてください。無理に取り外そうとすると、端子部が破損するおそれがあります。
- 本機のディスプレイは特性上、画素欠けや常時点灯する画素が存在する場合があります。これらは故障ではありませんのであらかじめご了承ください。また、長時間同じ画像を表示させていると残像が発生する可能性があります。



Li-ion

- 通常は、外部接続端子キャップをはめた状態でご使用ください。外部接続端子キャップをはめずに使用していると、ほこり・水などが内部に入り故障の原因となります。
- 本機の通信用アンテナは本体に内蔵されているため、アンテナの突起がありません。内蔵アンテナ部分を手で触れたり覆ったりすると電波感度が弱まる場合があります。特に、内蔵アンテナ部分にシールなどを貼らないようにしてください。電波感度が弱まると、発着信などができなくなる場合があります。
- USIMカードを濡らさないでください。また、湿気の多いような場所に置かないでください。故障の原因となります。
- USIMカードを落としてたり、強い衝撃を与えたりしないでください。故障の原因となります。
- USIMカードを曲げたり、重いものを載せたりしないでください。故障の原因となります。
- USIMカードを火のそばや、ストーブのそばなど高温の場所にて使用および放置しないでください。故障の原因となります。
- USIMカードを保管する際、直射日光や高温多湿な場所は避けてください。放置した場合、故障の原因となります。
- USIMカードは乳幼児の手の届かない場所に保管するようにしてください。誤って飲み込んだり、けがの原因となったりする場合があります。
- USIMカードの取り扱いについては、ご使用前にUSIMカードの取扱説明書をよくお読みになり、安全に正しくご使用ください。
- 緊急ブザーをご使用になる際は、取扱説明書（P.4-11）をよくお読みになり、正しくお使いください。
- 101Z専用工具の先端は尖っていますので、取り扱いにはご注意ください。けがをする恐れがあります。

- 手に油などが付着した状態で本機を触らないでください。本機を卓上ホルダーに取り付ける際に、本機が滑って卓上ホルダーにロックされない場合があります。

スピーカー／レシーバー（受話口）について

- レシーバー（受話口）からは着信音などが鳴りますので、耳に近づけるときの大きな音に注意してください。
- ブザースピーカーからは緊急ブザーが鳴ります。耳元で緊急ブザーを鳴らさないでください。耳に障害を起こす原因となります。
- 本機はハンズフリー通話に対応しています。ハンズフリーで通話する際、レシーバーから大きな音が直接耳に入る恐れがあります。大きな音で耳を刺激すると聴力に悪い影響を与える可能性があります。ハンズフリーで通話する場合は、耳から離すなど注意してご使用ください。

緊急速報について

- 受信時には、マナーモードであっても警告音が鳴動します。
- 通話中、通信中および電波状態が悪い場合は受信できません。
- お客様のご利用環境・状況によっては、お客様の現在地と異なるエリアに関する情報が受信される場合、または受信できない場合があります。
- 当社は情報の内容、受信タイミング、情報を受信または受信できなかったことに起因した事故を含め、本サービスに関連して発生した損害については、一切責任を負いません。

著作権などについて

- 音楽、映像、コンピュータ・プログラム、データベースなどは著作権法により、その著作物および著作権者の権利が保護されています。こうした著作物を複製することは、個人的にまたは家庭内で使用する目的でのみ行うことができます。上記の目的を超えて、権利者の了解なくこれを複製（データ形式の変換を含む）、改変、複製物の譲渡、ネットワーク上での配信などを行うと、「著作権侵害」「著作者人格権侵害」として損害賠償の請求や刑事処罰を受けることがあります。本製品を使用して複製などをなされる場合には、著作権法を遵守のうえ、適切にご使用を心がけていただきますよう、お願いいたします。

本機は、外部接続端子キャップをしっかりと閉じ、電池カバーを取り付けて電池カバー止めネジがしっかりと締まった状態でIPX5（旧JIS保護等級5）*の防水性能を有しています。

※IPX5とは、内径6.3mmの注水ノズルを使用し、約3mの距離から約12.5リットル/分の水を最低3分間注水する条件であらゆる方向から噴流を当てても、電話機としての機能を有することを意味します。

- 手が濡れているときや本機に水滴がついているときは、電池カバーの取り付け/取り外し、外部接続端子キャップの開閉はしないでください。
- 実際の使用にあたって、すべての状況での動作を保証するものではありません。お客様の取り扱いの不備による故障と認められたときは、保証の対象外となりますのでご了承ください。

使用時のご注意

- 電池カバーは確実に取り付け、外部接続端子キャップはしっかりと閉じてください。接触面に細かいゴミ（髪の毛1本、砂粒1個、微細な繊維など）が挟まると、水が侵入する原因となります。
- 外部接続端子キャップや電池カバーが開いている状態で水などの液体がかかった場合、内部に液体が入り、感電や故障の原因となります。そのまま使用せずに電源を切り、電池パックを外してください。
- 本機が濡れているときは、乾いたきれいな布でふき取ってください。
- 手や本機が濡れているときに、電池カバーや外部接続端子キャップの開閉は絶対にしないでください。
- 水周り、浴室、強い雨の中では使用しないでください。

- 本機に次のような液体をかけないでください。
 - ・ 石けん、洗剤、入浴剤を含んだ水
 - ・ 海水、プールの水
 - ・ 温泉、熱湯など
- 湯船やプールなどにつけないでください。また、水中で使用しないでください。
- サウナでは使用しないでください。また、ドライヤーなどの温風はあてないでください。
- マイクやスピーカーの穴に水が入ったときは、一時的に音量が小さくなることがあります。十分に水抜きと乾燥を行ったうえでご使用ください。
- 電池パックや卓上ホルダーは、防水対応していません。
- 落下させるなど、本体に強い衝撃を与えたり、マイクやスピーカーなどを綿棒やとがったものでつつかないでください。防水性能が損なわれることがあります。
- 砂浜、砂場などの砂の上に直接置かないでください。マイクやスピーカーなどに砂が入り、音が小さくなる恐れがあります。
- 強い雨の中では使用しないでください。
- 濡れたまま放置しないでください。寒冷地で凍結するなど、故障の原因となります。
- 電池カバーや端子キャップに劣化、破損があるときは、防水性能を維持できません。これらのときは、**ソフトバンクショップ**までご連絡ください。

充電時のご注意

- ACアダプタ、micro USBケーブル、卓上ホルダーは、防水対応していません。屋外や風呂場、洗面所など湿気の強い場所や水のかかる可能性のある場所では使用しないでください。火災・感電・故障の原因となります。また、充電しないときでも、風呂場などに持ち込まないでください。
- 本機が濡れているときは絶対に充電しないでください。感電や回路のショートなどによる火災・故障の原因となります。
- 外部接続端子キャップを開いて充電したときには、充電後しっかりと外部接続端子キャップを閉じてください。充電端子からの水の侵入を防ぐため、卓上ホルダーでの充電をおすすめします。
- 濡れた手でACアダプタ、micro USBケーブル、卓上ホルダーに触れないでください。感電の原因となります。
- ACアダプタ、micro USBケーブル、卓上ホルダーは、水周りで使用しないでください。火災・感電の原因となります。

ゴムパッキンについて

外部接続端子キャップ周囲のゴムパッキンは、防水性能を維持するための重要な部品です。次のことにご注意ください。

- はがしたり、傷つけたりしないでください。また、ゴミが付着しないようにしてください。
- 外部接続端子キャップのすき間に、先のとがったものを差し込まないでください。ゴムパッキンが傷つき、水が侵入する原因となることがあります。
- 外部接続端子キャップのゴムパッキンが傷ついたり、変形したりしたときは、ゴムパッキンを交換してください。
- ゴムパッキンの交換については、**ソフトバンクショップ**までご連絡ください。

- 外部接続端子キャップに劣化、破損があるときは、防水性能を維持できません。このときは、ソフトバンクショップまでご連絡ください。

水抜きのかた

水に濡れたあとは、必ず水抜きを行ってください。

- ・電池カバーの取り付け/取り外しについては、P.1-11を参照してください。

- 1** 本機の表面の水分を乾いた布などでふく
- 2** 本機をしっかりと持ち、下図のように20回程度振る
 - ・本機を振るときは、落とさないようにしっかりと握ってください

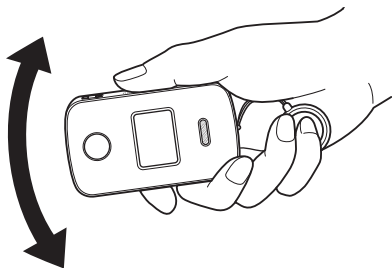

- 3** 各部のすき間に入った水分を、乾いた布などに押し当ててふき取る

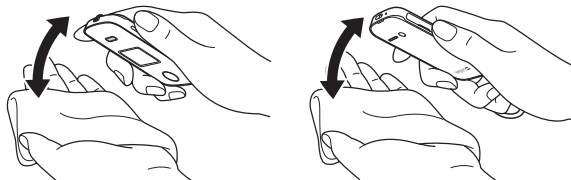

- 4** 本機の電源を切り、電池カバーを取り外す
- 5** 本体周囲の水を乾いた布などでふき取る

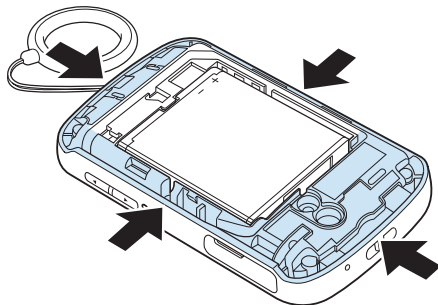

- 6** 乾いた布などを下に敷き、2~3時間程度常温で放置する
- 7** 電池カバーを取り付ける

- 水滴が付着したまま使用しないでください。
 - 通話不良となったり、衣服やカバンなどを濡らしてしまうことがあります。
 - 外部接続端子部がショートする恐れがあります。
 - 寒冷地では凍結し、故障の原因となることがあります。

ZTE、ZTE中興およびロゴは、ZTE Corporationの中国およびその他の国における商標または登録商標です。
Copyright © 2012 ZTE Corporation. All rights reserved.

iPhone、iPadはApple Inc.の商標です。
iPhone商標は、アイホン株式会社のライセンスに基づき使用されています。

みまもりケータイ、S!ベーシックパックはソフトバンクモバイル株式会社の登録商標または商標です。

SOFTBANKおよびソフトバンクの名称、ロゴは日本国およびその他の国におけるソフトバンク株式会社の登録商標または商標です。

「Yahoo!」および「Yahoo!」「Y!」のロゴマークは、米国Yahoo! Inc.の登録商標または商標です。



101Z includes technology provided by Skyhook Wireless, Inc. that is subject to copyright, trademark, patent and other intellectual property protections. All rights reserved.

その他、本書に記載されている会社名および商品・サービス名は、各社の商標または登録商標です。

携帯電話機の比吸収率 (SAR) について

この機種101Zの携帯電話機は、国が定めた電波の人体吸収に関する技術基準に適合しています。

この技術基準は、人体頭部のそばで使用する携帯電話機などの無線機器から送出される電波が人間の健康に影響を及ぼさないよう、科学的根拠に基づいて定められたものであり、人体側頭部に吸収される電波の平均エネルギー量を表す比吸収率 (SAR: Specific Absorption Rate) について、これが $2\text{W}/\text{kg}^*$ の許容値を超えないこととしています。この許容値は、使用者の年齢や身体の大きさに関係なく十分な安全率を含んでおり、世界保健機関 (WHO) と協力関係にある国際非電離放射線防護委員会 (ICNIRP) が示した国際的なガイドラインと同じ値になっています。

この携帯電話機101ZのSARは $0.923\text{W}/\text{kg}$ です。この値は、国が定めた方法に従い、携帯電話機の送信電力を最大にして測定された最大の値です。個々の製品によってSARに多少の差異が生じることもありますが、いずれも許容値を満足しています。また、携帯電話機は、携帯電話基地局との通信に必要な最低限の送信電力になるよう設計されているため、実際に通話している状態では、通常SARはより小さい値となります。

SARについて、さらに詳しい情報をお知りになりたい方は、下記のホームページをご参照ください。

総務省のホームページ

<http://www.tele.soumu.go.jp/j/ele/index.htm>

社団法人電波産業会のホームページ

<http://www.arib-emf.org/>

※技術基準については、電波法関連省令（無線設備規則第14条の2）で規定されています。

本機でできること	1-2
使用するまでの流れ	1-3
お買い上げ品を確認する	1-4
各部の名称と機能	1-5
ストラップを取り付ける	1-6
ランドセルに取り付ける	1-7
USIMカード	1-8
USIMカードのお取り扱い	1-8
USIMカードを取り付ける／取り外す	1-9
電池パック	1-10
電池パックのお取り扱い	1-10
電池パックを取り付ける／取り外す	1-11
電池パックを充電する	1-13
電源を入れる／切る	1-15
電源を入れる	1-15
電源を切る	1-16
画面の見かた	1-16

本機でできること

1

準備しよう

電話

事前に登録した相手と電話ができます。

⇒P.4-3



メール

事前に登録した相手からメールを受信できます。また、本機から電話をかける、緊急ブザーをならすなど、特定の操作をすると事前に登録した相手にメールが送信されます。 ⇒P.4-8

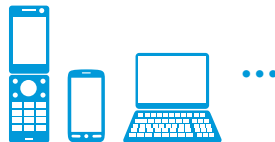

本機

緊急ブザー

大音量のブザーで危険から身を守ります。

⇒P.4-11

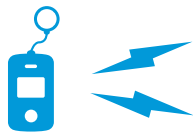

緊急速報

気象庁が配信する「緊急地震速報」および国や地方公共団体からの「災害・避難情報」を本機で受信し、表示できます。 ⇒P.4-13



使用するまでの流れ

次の順序で本機を使用するまでの準備や設定を行ってください。

STEP 1

お買い上げ品の確認

卓上ホルダー、ACアダプタなど、付属品が揃っているか確認してください。

お買い上げ品を確認する →P.1-4



STEP 2

本機の準備

USIMカードの取り付け、電池パックの取り付け/充電を行い、本機の電源を入れてください。

USIMカードを取り付ける →P.1-9

電池パックを取り付ける →P.1-11

電池パックを充電する →P.1-13

電源を入れる →P.1-15



STEP 3

本機の設定

My SoftBankを利用して、オーナー設定、メンバーの追加など本機の設定を行ってください。

My SoftBank →P.2-3



本機から、着信・通話音量、マナーモードなど本機の設定を行ってください。

端末設定 →P.3-2

準備完了

電話、メールなどの機能を使用できます。

電話 →P.4-3

メール →P.4-8



お買い上げ品を確認する

1

準備しよう



101Z

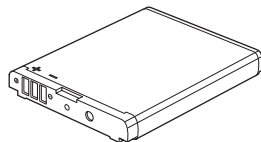

電池パック
(ZEBAF1)

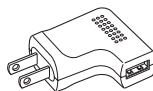

ACアダプタ
(ZECAD1)

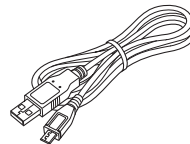

micro USB ケーブル
(ZEDAD1)

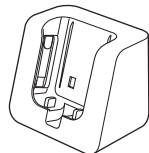

卓上ホルダー
(ZEEAN1)

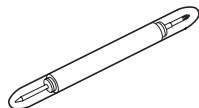

101Z 専用工具
(試供品)※



プザーストラップ
(試供品)



ネックストラップ
(試供品)

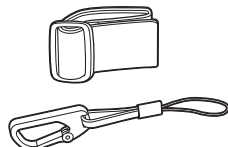

ランドセルホルダー
(試供品)



クイックスタート



取扱説明書 (ZEYAN1)
(本書)



保証書
(本体、ACアダプタ)

※ 予備の電池カバー止めネジキャップ、電池カバー止めネジが付属されています。

- 付属品/その他のオプション品 (お買い上げ品に含まれていない別売品) につきましては、最寄りのソフトバンクショップまたはお問い合わせ先 (P.5-13) までご連絡ください。

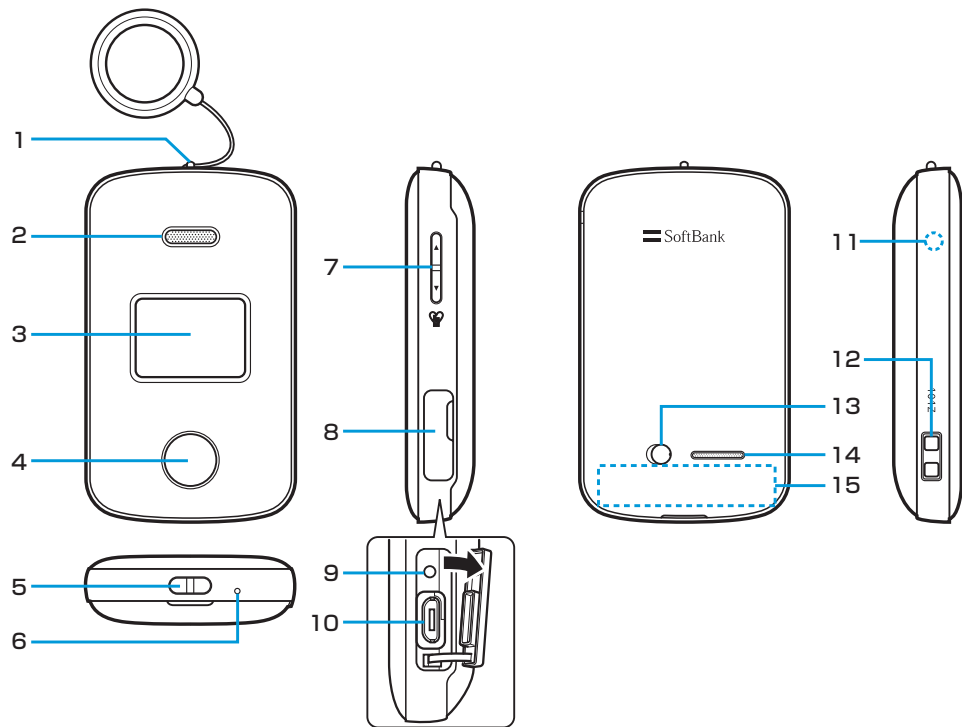

1	緊急ブザースイッチ ブザーストラップ（試供品）を引くことでブザーが鳴ります。押し込むと止まります。
2	レシーバー（受話口）／通話用スピーカー 相手の声が聞こえます。
3	ディスプレイ
4	ワンタッチボタン 項目の決定や、電話をかけたり受けたりします。
5	ストラップホール
6	マイク（送話口）
7	サイドキー（▲／▼） 項目の選択やメニュー表示ができます。
8	外部接続端子キャップ
9	電源ボタン
10	外部接続端子 ACアダプタ、micro USBケーブルを使用して充電するときの端子です。
11	ランプ
12	充電端子 卓上ホルダーを使用して充電するときの端子です。
13	電池カバー止めネジキャップ
14	緊急ブザー用スピーカー 緊急ブザーの音が鳴ります。
15	内蔵アンテナ

- ・内蔵アンテナ部分を手で触れたり覆ったりすると、電波感度が弱まる場合があります。特に、内蔵アンテナ部分にシールなどを貼らないようにしてください。

ストラップを取り付ける

ネックストラップ（試供品）や、ランドセルに取り付けるときに使用するフック付きストラップをストラップホールに取り付けて使うことができます。

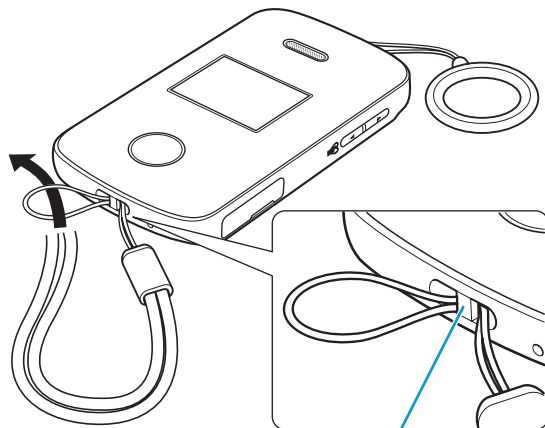

ストラップホール

- ・ブザーストラップには、ストラップを取り付けしないでください。誤ってブザーを鳴らす恐れがあります。

ランドセルに取り付ける

ランドセルホルダー（試供品）を使用して、本機をランドセルに取り付けて使うことができます。ランドセルホルダー（試供品）には、フック付きストラップ押さえベルトとフック付きストラップが付属しています。

- 1** フック付きストラップ押さえベルトをランドセルのベルトに取り付ける

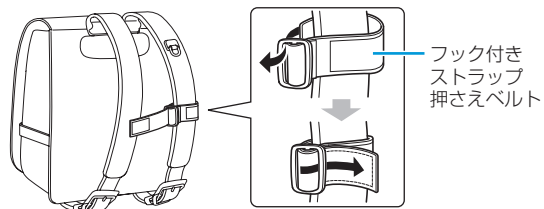

- 2** フック付きストラップをランドセルのDカンに取り付ける

・ナスカンの場合は、フックを使わずストラップ部を直接取り付けてください。

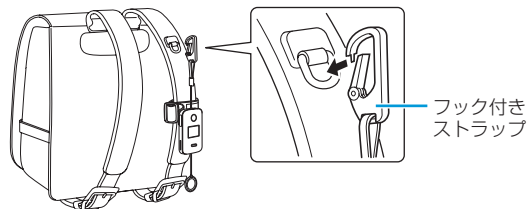

- 3** フック付きストラップをフック付きストラップ押さえベルトの面ファスナーで固定する

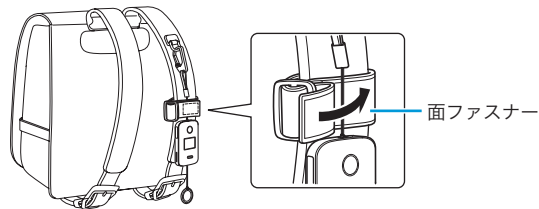

USIMカードのお取り扱い

USIMカードは、お客様の電話番号や情報などが記憶されたICカードです。本機のご利用にはUSIMカードが必要です。

- 他社製品のICカードリーダーなどにUSIMカードを挿入し故障した場合は、お客様ご自身の責任となり当社は責任を負いかねますのであらかじめご注意ください。
- IC部分はいつもきれいな状態でご使用ください。
- お手入れは乾いた柔らかい布などで拭いてください。
- USIMカードにラベルなどを貼り付けしないでください。故障の原因となります。
- USIMカードに関するその他の内容については、USIMカードに付属の取扱説明書をご覧ください。

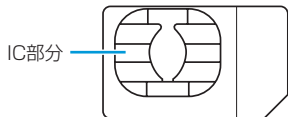

- USIMカードの所有権は当社に帰属します。
- 紛失・破損によるUSIMカードの再発行は有償となります。
- 解約の際は、USIMカードを当社にご返却ください。
- お客様からご返却いただいたUSIMカードは、環境保全のためリサイクルされます。
- USIMカードの仕様、性能は予告なしに変更する可能性があります。ご了承ください。
- お客様ご自身でUSIMカードに登録された情報内容は、控えを取っておかれることをおすすめします。登録された情報内容が消失した場合の損害につきましては、当社は責任を負いかねますのであらかじめご了承ください。
- USIMカードやソフトバンク携帯電話（USIMカード挿入済み）を盗難・紛失された場合は、必ず緊急利用停止の手続きを行ってください。詳しくは、**お問い合わせ先**（P.5-13）までご連絡ください。
- 本機は専用USIMカードが必要です。
- 本機で使用する専用USIMカードは本機以外の携帯電話機で使用することはできません。

USIMカードを取り付ける／取り外す

USIMカードの取り付け／取り外しは、電源を切り、電池パックを取り外してから行います。

USIMカードを取り付ける

- 1 USIMカードのIC部分を下にして、USIMカードスロットにUSIMカードをスライドさせながら差し込む

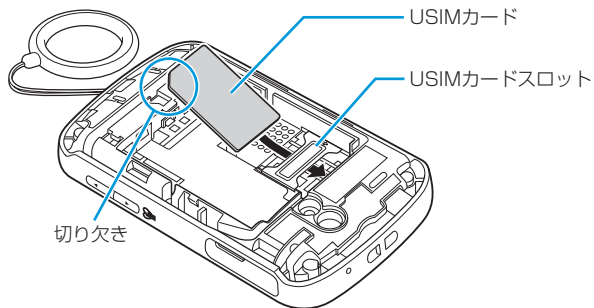

USIMカードを取り外す

- 1 USIMカードをスライドさせながら引き抜く

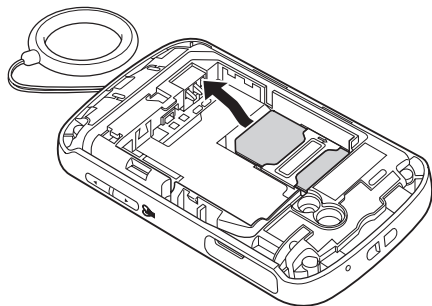

- USIMカードを取り扱う際には、IC部分に触れたり、傷つけたりしないようにご注意ください。また、無理に取り付けたり取り外そうとすると、USIMカードが変形し破損の原因となります。
- 取り外したUSIMカードをなくさないようにご注意ください。

電池パックのお取り扱い

- お買い上げ時の電池パックは十分に充電されていません。必ず充電してからお使いください。
- 本機の電池パックはリチウムイオン電池を使用しています。使用時間にもよって下図のように徐々に電圧が下がる性質があります。

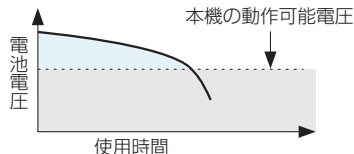

- 高温環境や低温環境では性能が低下し、使用時間が短くなります。また、高温下での使用は電池パックの寿命を短くすることがあります。
- 電池パック単体で保管する場合は、電池パックの端子部がショートしないようにケースなどに入れて、なるべく乾燥した涼しいところで保管してください。このとき、あまり充電されていない状態で保管することをおすすめします。
- 利用可能時間は充電・放電の繰り返しにより徐々に短くなります。利用可能時間が短くなったら新しい電池パックをお買い求めください。
- 環境保護のため、不要になった電池パックは、端子部を絶縁するためにテープを貼るかポリ袋に入れてソフトバンクショップまたはリサイクル協力店にお持ちください。電池パックを分別回収している市町村の場合は、その規則に従って処分してください。
- 衝撃を与えたり、落としたりしないでください。

電池の消耗について

- 電池パックは使用しなくても長期保管しておくで徐々に放電していきます。月に10%~20%、半年で約半分程度の自然放電をします。
- 電波の弱い場所での通話や圏外表示での待受などは、電池の消耗が多くなります。

電池残量について

ディスプレイに表示される電池残量アイコンは、ご使用の時間経過とともに変化します。電池残量アイコンをご確認のうえ、充電または電池パック交換の目安にしてください。

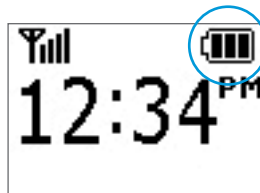

- (4 bars): 十分残っています
- (3 bars): 少なくなっています
- (2 bars): 残りわずかです
- (1 bar): すぐに充電してください

電池残量が少なくなると、オーナーに登録されている連絡先に、電池残量が少ないことをお知らせする内容のメールが送信されます(P.4-10)。

電池パックを取り付ける／取り外す

- 電池カバーが正しく装着されていないと、防水性能が保証できませんので、ご注意ください。
- 電池パックは防水対応していません。

電池パックを取り付ける

- 1** 付属の101Z専用工具(試供品)で、電池カバー止めネジキャップを外す

- 電池カバー止めネジキャップに指を添えて、外す際に飛ばないようにご注意ください。

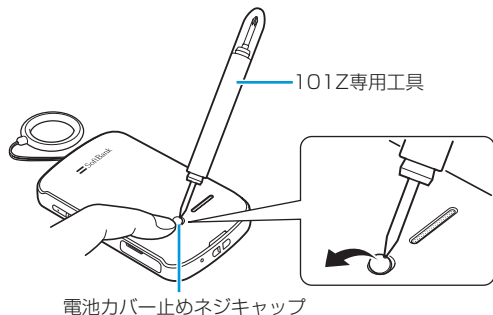

- 2** 付属の101Z専用工具(試供品)で、電池カバー止めネジを外す

- 工具(ドライバー側)をネジの溝に差し込み、外れるまで矢印の方向に回してください。

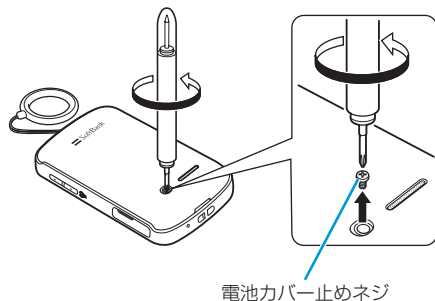

- 3** 電池カバーを取り外す

- 電池カバーのくぼみから持ち上げて取り外します。

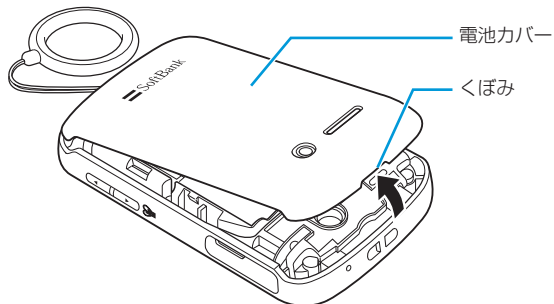

4 電池パックを取り付ける

- 電池パックと本体の金属端子が合うように①の方向に差し込んでから、②の方向にはめ込みます。

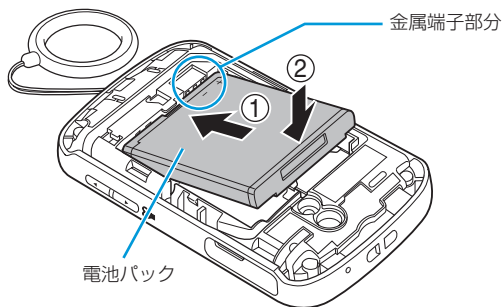
**5** 電池カバーを取り付ける

- 電池カバーと本体の間にすきまができないよう「カチッ」と音がするまで押し込んで、完全に閉めてください。

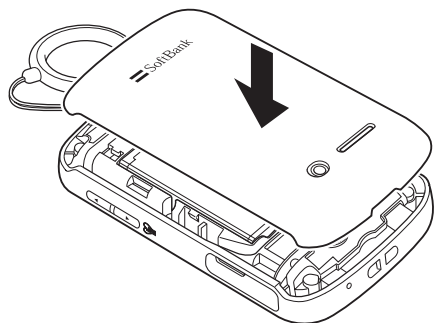
**6** 付属の101Z専用工具(試供品)で、電池カバー止めネジを締める

- 工具(ドライバー側)をネジの溝に差し込み、止まるまで矢印の方向に回してください。

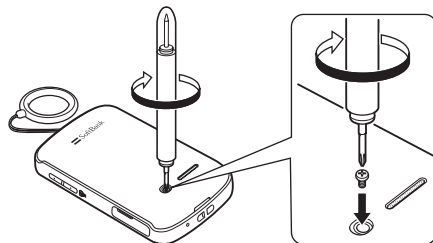
**7** 電池カバー止めネジキャップを取り付ける

- 電池カバー止めネジキャップを取り外すときは、飛んでしまわないように、力を入れすぎず、ゆっくりと取り外してください。
- 電池カバー止めネジキャップ、電池カバー止めネジは、紛失しないよう取り扱いにはご注意ください。

電池パックを取り外す

電池パックは、電源を切ってから取り外してください。

1 電池パックの取り付け時と同様の手順で、電池カバーを取り外す

2 電池パックを取り外す

- 電池パックを①の方向に押さえながら、②の方向に取り外します。

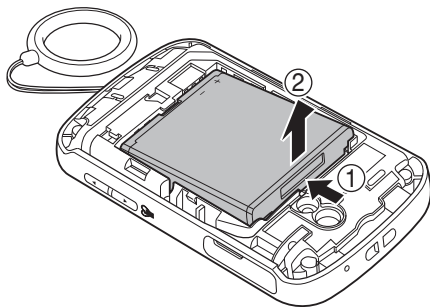

電池パックを充電する

ACアダプタ、micro USBケーブル、卓上ホルダーは、防水対応していません。本機が濡れているときは、充電しないでください。

ACアダプタを利用して充電する

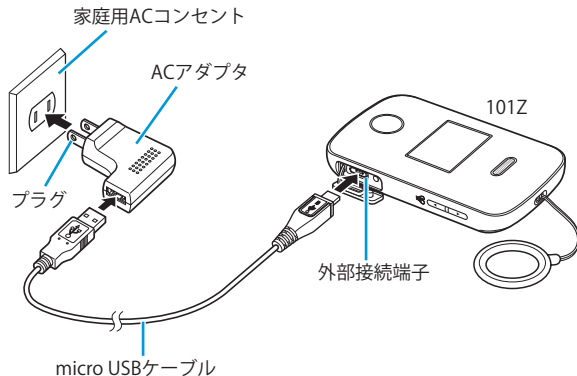



1 外部接続端子キャップを開ける

2 ACアダプタにmicro USBケーブルを差し込む

3 外部接続端子にmicro USBケーブルを差し込む

4 家庭用ACコンセントにACアダプタのプラグを差し込む

充電がはじまると、画面に  が表示されます。充電が完了すると  が表示されます。

5 充電が完了したらACアダプタを外す

- ACアダプタのプラグを家庭用ACコンセントから抜き、micro USBケーブルを本機とACアダプタから抜きます。

6 外部接続端子キャップを閉じる

- 外部接続端子の端子キャップが正しく装着されていないと、防水性能が保証できませんのでご注意ください。

卓上ホルダーを利用して充電する

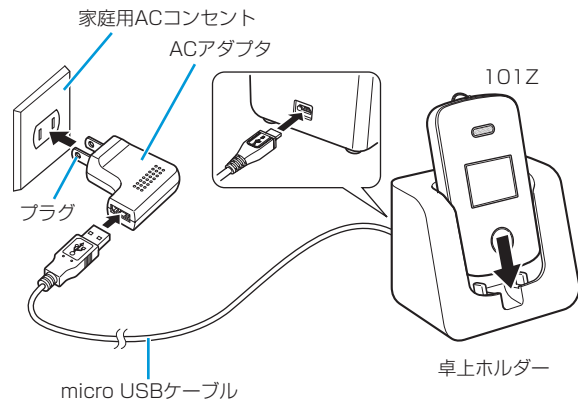
**1** ACアダプタにmicro USBケーブルを差し込む**2** micro USBケーブルのコネクターを卓上ホルダー背面の端子に水平に差し込む**3** ACアダプタのプラグをコンセントに差し込む**4** 卓上ホルダーを押さえながら、本機を矢印の方向にしっかりと取り付ける

充電がはじまると、画面に  が表示されます。充電が完了すると  が表示されます。

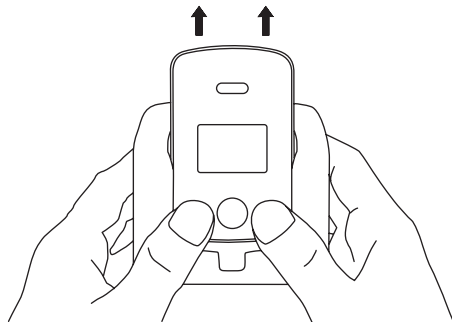
5 充電が完了したら卓上ホルダーをしっかりと持ち、本機を上押しして取り外す

- 本機を卓上ホルダーに取り付ける場合は、「カチッ」と音が鳴るまで差し込んでください。奥まで取り付けられていないと充電されることがあります。

パソコンと接続して充電する

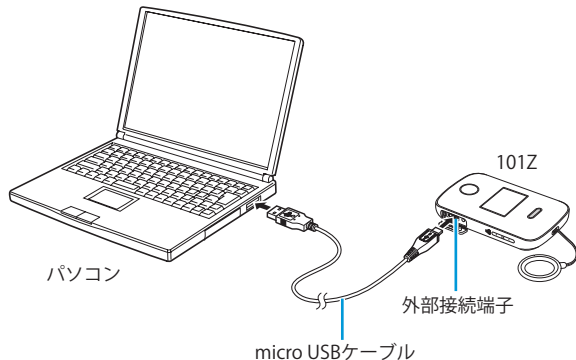

- 1 外部接続端子にmicro USBケーブルを差し込む
- 2 パソコンにmicro USBケーブルを差し込む
充電がはじまると、画面に  が表示されます。充電が完了すると  が表示されます。
- 3 充電が完了したらmicro USBケーブルをパソコンと本機から抜く

• パソコンの電源を切った状態では充電できません。

• パソコンとの接続環境によっては、充電できない場合があります。

電源を入れる／切る

本機は、簡単に電源が切れないようになっています。電源を入れたり、切るときは、付属の101Z専用工具（試供品）をお使いください。

電源を入れる

- 1 外部接続端子キャップを開ける
- 2 付属の101Z専用工具（試供品）で電源ボタンを2秒以上押す
 - 工具の先端を穴の中心にあて、垂直に押ししてください。ランプが点灯して、待受画面が表示されます。

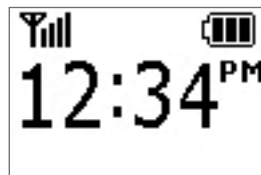

待受画面

- 3 外部接続端子キャップを閉じる

- 付属の101Z専用工具（試供品）以外を基本的には使用しないでください。やむをえず使用する場合は、101Z専用工具（試供品）と同程度の太さ、硬さのものを使用してください。硬すぎる金属、先端が尖ったものを使用すると、故障の原因となります。

電源を切る

- 外部接続端子キャップを開ける
- 付属の101Z専用工具(試供品)で電源ボタンを2秒以上押す
 - 工具の先端を穴の中心にあて、垂直に押してください。
 - 電源を切ると、オーナーに登録されている連絡先に、電源が切れたことをお知らせする内容のメールが送信されます(P.4-10)。
- 外部接続端子キャップを閉じる

- 電源を切らなければならない場所(病院内、飛行機内など)では、事前に電源を切ってください。
- 電源が切れたことをお知らせする内容のメールを送信するため、電源が切れるまでに時間がかかる場合があります。
- 電池残量が少なくなり、電源が自動的に切れた場合、メールが送信されないことがあります。

ディスプレイでは、本機の状態や時刻を確認できます。

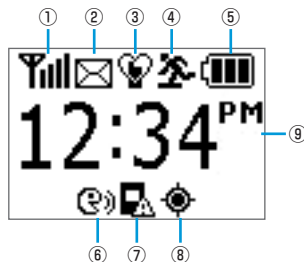

①	電波レベル 電波のレベルを確認できます。 : 最大 : 強い : 中 : 弱い : 圏外
②	メール 未読メールがある場合に表示されます。
③	マナーモード マナーモードのOn/Offを確認できます。 : マナーモードOn
④	緊急速報 緊急速報を受信した場合に表示されます。
⑤	電池残量 電池の残量を確認できます。 : 十分残っています : 少なくなっています : 残りわずかです : すぐに充電してください

⑥	着信モード 設定されている着信モードを確認できます。  ：自動着信
⑦	ソフトウェア更新 ソフトウェア更新が可能な場合に表示されます。
⑧	GPS GPS測位中に表示されます。
⑨	時刻表示 現在の時刻が表示されます。

- ディスプレイでは、本機の状態によってさまざまなメッセージが表示されます。表示されるメッセージの一覧はP.5-6を参照してください。

オーナーとメンバーについて	2-2
My SoftBank	2-3
設定メニューを表示する	2-3
設定メニュー	2-4
オーナー設定	2-5
オーナーを登録／変更する	2-5
メンバー設定	2-6
メンバーリストを確認する	2-6
メンバーリストを追加／編集する	2-7
音声発信先を設定する	2-8
メンバーを削除する	2-10
動作設定	2-11
動作設定を確認する	2-11
動作を設定する	2-11
通知メール定型文編集設定	2-14
通知メールの定型文を設定する	2-14
リセット	2-16
全ての設定をリセットする	2-16
オーナー以外の設定をリセットする	2-16

オーナーとメンバーについて

本機では、オーナーとメンバーを設定することができます。オーナーは、本機の電話番号でMy SoftBankにログインして設定することができます。メンバーは、本機またはオーナーの電話番号でMy SoftBankにログインして設定することができます。

2

My SoftBankで設定しよう

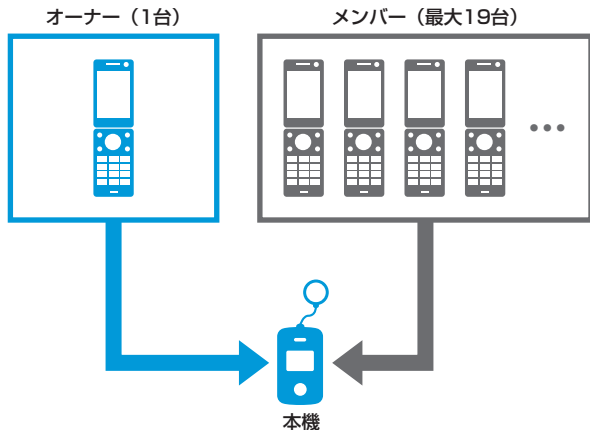

オーナーとメンバーでは、利用できる機能が異なります。
○：利用できます。 ×：利用できません。

機能	オーナー	メンバー
本機から電話を受ける	○	○*1
本機へ電話をかける	○	○
本機へメールを送信する	○	○
緊急ブザーが鳴ったときに、メールを受信する	○	○
本機から電話をかけたときに、メールを受信する	○	○
本機の電源が切れたときに、メールを受信する	○*2	×
本機の電池残量が少なくなったときに、メールを受信する	○*2	×
My SoftBankから本機を設定する	○	×
設定完了時の通知メッセージ(メール)を受信する	○	×

※1 あらかじめ登録した2件の宛先のみ

※2 自動的に受信します。設定を変更することはできません。

- 譲渡・解約等で本機のご利用をおやめになる場合は、事前にMy SoftBankより本機の設定をオールリセットしてください。リセットが完了するまでは、設定された情報で本機の機能が動作し、譲受者にて閲覧される可能性があります。リセット方法についてはP.2-16をご覧ください。
- メンバーは電話番号で登録するため、メンバーの携帯電話が譲渡された場合、メンバー登録も引き継がれますのでご注意ください。

本機の設定はMy SoftBankから行うことができます。
本書ではパソコンからの操作を例に説明しています。

設定メニューを表示する

1 My SoftBankへアクセス

- <http://my.softbank.jp/> に接続してください。

2 携帯電話番号／パスワードを入力⇒「ログイン」をクリック

- 本機またはオーナー登録された携帯電話の番号を入力してください。
- オーナー登録については、本機の電話番号でログインした場合のみ設定が可能です。



- My SoftBankを初めてご利用になるときは、「初めてお使いの方、パスワードを忘れた方」をクリックし、画面の指示に従って操作してください。発行されたパスワードはSMSで届きます。

3 サービス・端末設定で「次へ」をクリック

4 みまもりケータイの「次へ」をクリック

- 複数のみまもりケータイからオーナー登録されている場合は、みまもりケータイ選択の画面が表示されます。プルダウンメニューから設定したいみまもりケータイの電話番号を選択し、「次へ」をクリックします。

設定メニューが表示されます (P.2-4)。

オーナーが登録されていない状態で、本機の電話番号からログインした場合は、オーナー登録の画面が表示されます (P.2-5)。

- 携帯電話からMy SoftBankへアクセスする際のパケット通信料は有料になりますのでご注意ください。
- S!ベーシックパックにご加入いただいていない場合、携帯電話からMy SoftBankへはアクセスできませんのでご注意ください。

- スマートフォンからMy SoftBankへアクセスする場合も、<http://my.softbank.jp/> に接続してください。
- ソフトバンク携帯電話からMy SoftBankへアクセスすることもできます。

[Y!](#) (Yahoo!ケータイにアクセス) ⇒ 「設定・申込」 ⇒ 画面の指示に従って操作

- オーナーの登録／変更完了時に、設定メニューへ直接アクセスできるURLが記載されたメールが届きます。
 - ソフトバンク携帯電話で、こちらのURLから直接みまもりケータイ設定メニューへアクセスした場合、パケット通信料は無料となります。ただし、SoftBankスマートフォン (Xシリーズ含む)、iPhone、iPadからのアクセスは有料となりますのでご注意ください。
 - こちらのURLはS!ベーシックパックへご加入いただいていないお客様でもご利用いただけます。
- オーナー携帯電話でMy SoftBankにログインした場合、設定を変更できるみまもりケータイは、オーナーとして登録した順に50回線が上限となります。表示されていない51回線以降のみまもりケータイの設定を変更するには、変更したいみまもりケータイの電話番号でMy SoftBankにログインしてください。

1.オーナー設定	オーナーの登録、変更をします。	▶ 次へ
2.メンバー設定	メンバーリストの取得、編集をします。	▶ 次へ
3.動作設定	動作設定状態の取得、動作設定登録、定型文編集をします。	▶ 次へ
4.リセット	オーナー設定、メンバー設定、動作設定などをリセットします。	▶ 次へ

オーナー設定

本機のオーナーを登録／変更します (P.2-5)。

- 本機の電話番号からMy SoftBankにログインしている場合のみ設定できます。
- オーナーの電話番号からMy SoftBankにログインした場合は、オーナーの設定状況を確認し、再設定できます。

メンバー設定

本機と通話したり、メールを受信することができるメンバーを設定します (P.2-6)。

- オーナーが設定されている場合のみ設定できます。

動作設定

本機の設定状態の確認、各種設定をします (P.2-11)。

- オーナーが設定されている場合のみ設定できます。

リセット

オーナー設定、メンバー設定、動作設定などをリセットします (P.2-16)。

• 設定はネットワーク経由 (SMS送信) で行うため、電波状況などによっては設定が完了しない場合があります。

- オーナーの電話番号でログインしている場合は、位置ナビのご加入状況を確認することができます。
- 設定が完了するとオーナー登録されたソフトバンク携帯電話に通知メッセージが送信されます。
- オーナー設定、メンバー設定、リセットは9:00～21:00でのみ設定可能です。設定時間外での操作内容は設定した順番で予約され、翌日の9:00以降に反映されます。同じ項目を複数回設定した場合は、予約順に反映されるため、最後の設定内容が反映されます。また、予約状態の操作内容は設定が反映されるまでMy SoftBankでは表示されませんのでご注意ください。

オーナー設定

本機の電話番号からMy SoftBankにログインしている場合のみ設定できます。

オーナーを登録／変更する

1 オーナーの名前、設定する電話番号を入力

- ・ソフトバンク携帯電話の電話番号を入力してください。
- ・すでにオーナーに登録されている電話番号を変更する場合は、新しい電話番号を入力してください。
- ・名前は全角7文字まで入力できます。

1.名前 ※	<input type="text"/>
2.オーナーに設定する電話番号 ※	<input type="text"/>

2 各項目を入力／選択

3.メールアドレス	<input type="text"/>
4.緊急メール送信	<input type="checkbox"/>
5.ワンタッチメール送信	<input type="checkbox"/>
6.音声着信許可	<input type="checkbox"/>
7.メール受信許可	<input type="checkbox"/>
8.音声発信先	<input type="checkbox"/>

メールアドレス：

「緊急メール送信」、「ワンタッチメール送信」時の送信先を設定します。未設定の場合は、設定した電話番号にメールが送られません。60文字まで入力できます。

緊急メール送信：

緊急ブザーが鳴ったとき、メールで通知します。

ワンタッチメール送信：

本機からオーナーへ電話をかけたときに、メールで通知します。

音声着信許可：

本機へ電話をかけることができます。

メール受信許可：

オーナーからのメールを受信することができます。

音声発信先：

本機からオーナーへ電話を発信することができます。

3 「次へ」をクリック

確認画面が表示されます。

4 「設定」をクリック

登録が完了すると、オーナーの携帯電話に通知メッセージが送信されます。

通知メッセージ

本文	成功	みまもりケータイメンバーリスト 1: XX [オーナーの電話番号] [オーナーのメールアドレス] 緊急メール送信: 可/否 ワンタッチメール送信: 可/否 音声着信許可: 可/否 メール受信許可: 可/否 音声発信先: 可/否 2: XX [メンバーの電話番号] [メンバーのメールアドレス] 緊急メール送信: 可/否 ワンタッチメール送信: 可/否 音声着信許可: 可/否 メール受信許可: 可/否 音声発信先: 可/否 . .
	失敗	登録できませんでした。もう一度お試しください。カスタマーサポートにお問い合わせください。[エラーナンバー]

メンバーリストを確認する

メンバーに登録されている電話番号と各メンバーの設定状態を確認できます。

1 メンバーリスト取得の「次へ」をクリック

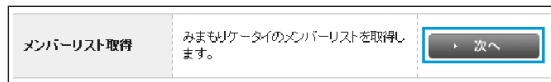

確認画面が表示されます。

2 「取得」をクリック

オーナーの携帯電話に通知メッセージが送信されます。

通知メッセージ

本文	成功	<p>みまもりケータイメンバーリスト</p> <p>1:XX [オーナーの電話番号] [オーナーのメールアドレス] 緊急メール送信: 可/否 ワンタッチメール送信: 可/否 音声着信許可: 可/否 メール受信許可: 可/否 音声発信先: 可/否</p> <p>2:XX [メンバーの電話番号] [メンバーのメールアドレス] 緊急メール送信: 可/否 ワンタッチメール送信: 可/否 音声着信許可: 可/否 メール受信許可: 可/否 音声発信先: 可/否</p>
	失敗	登録できませんでした。もう一度お試しください。どうか、カスタマーサポートにお問い合わせください。[エラーナンバー]

- ネットワーク状況などにより、設定が正しく反映されない場合があります。確認画面に表示されているリストと取得したリストの内容が異なる場合には、正しい情報を再度設定しなおしてください。

メンバーリストを追加／編集する

メンバーリストにはオーナー以外に19件までメンバーを登録することができます。

1 メンバーリスト編集の「次へ」をクリック

メンバーリスト編集 メンバーリストを追加・削除・編集します。 ▶ 次へ

2 名前、電話番号、メールアドレスを入力

- 名前は全角7文字、メールアドレスは60文字まで入力できます。名前では半角文字は使うことができません。

No	メンバー情報 ※は入力必須 (Member)	許可設定 (Settings)
1	<p>名前(Name) ※ ママ</p> <p>電話番号(Number) ※ 080XXXX0001</p> <p>メールアドレス(e-mail address) XX1@softbank.ne.jp</p>	<input checked="" type="checkbox"/> 緊急メール送信(Urgent MMS) <input checked="" type="checkbox"/> ワンタッチメール送信(Call Notif) <input checked="" type="checkbox"/> 音声着信許可(Rcv Call) <input checked="" type="checkbox"/> メール受信許可(Rcv Mail)
2	<p>名前(Name) ※ ????</p> <p>電話番号(Number) ※ 080XXXX0002</p> <p>メールアドレス(e-mail address) XX2@softbank.ne.jp</p>	<input type="checkbox"/> 緊急メール送信(Urgent MMS) <input type="checkbox"/> ワンタッチメール送信(Call Notif) <input type="checkbox"/> 音声着信許可(Rcv Call) <input type="checkbox"/> メール受信許可(Rcv Mail)

3 許可する項目のチェックボックスにチェックを入れる

No	メンバー情報 ※は入力必須 (Member)	許可設定 (Settings)
1	名前(Name) ※ <input type="text" value="ママ"/> 電話番号(Number) ※ <input type="text" value="080XXXX0001"/> メールアドレス(e-mail address) <input type="text" value="XX1@softbank.ne.jp"/>	<input checked="" type="checkbox"/> 緊急メール送信(Urgent MMS) <input checked="" type="checkbox"/> ワンタッチメール送信(Call Notif) <input checked="" type="checkbox"/> 音声着信許可(Rcv Call) <input checked="" type="checkbox"/> メール受信許可(Rcv Mail)
2	名前(Name) ※ <input type="text" value="パパ"/> 電話番号(Number) ※ <input type="text" value="080XXXX0002"/> メールアドレス(e-mail address) <input type="text" value="XX2@softbank.ne.jp"/>	<input type="checkbox"/> 緊急メール送信(Urgent MMS) <input type="checkbox"/> ワンタッチメール送信(Call Notif) <input type="checkbox"/> 音声着信許可(Rcv Call) <input type="checkbox"/> メール受信許可(Rcv Mail)

4 登録／変更が終わったら、「設定」をクリック

確認画面が表示されます。

5 「設定」をクリック

オーナーの携帯電話に通知メッセージが送信されます。

- メンバーリストの1番目はオーナーの項目です。メンバーリストの編集画面ではオーナーの電話番号を変更することはできません。
- 同じ電話番号を複数登録した場合、メールが複数送信されます。また、同じ電話番号を異なる名前で複数登録した場合、着信時の画面にはメンバーリストのNo.が早いほうの名前が表示されます。

音声発信先を設定する

音声発信先を最大3件（オーナーを含む）まで指定できます。

1 音声発信先設定の「次へ」をクリック

音声発信先設定	音声発信先として設定するメンバーを選択します。	<input type="button" value="次へ"/>
---------	-------------------------	-----------------------------------

2 メンバーリストからメンバーを選び、入れ替えボタンをクリック

No	名前 (Name)	電話番号 (Number)	入れ替え (Switch Order)
2	パパ	080XXXX0002	<input type="button" value="No.2へ"/> <input type="button" value="No.3へ"/>
3	おばあちゃん	080XXXX0003	<input type="button" value="No.2へ"/> <input type="button" value="No.3へ"/>
4	おじいちゃん	080XXXX0004	<input type="button" value="No.2へ"/> <input type="button" value="No.3へ"/>
5	おねえちゃん	080XXXX0005	<input type="button" value="No.2へ"/> <input type="button" value="No.3へ"/>
6			<input type="button" value="No.2へ"/> <input type="button" value="No.3へ"/>

3 音声発信先リストで、「音声発信先」チェックボックスにチェックを入れる

No	名前 (Name)	電話番号 (Number)	音声発信先 (Call To)	
1	ママ	080XXXXX0001	<input checked="" type="checkbox"/>	No.1はオーナー携帯電話です。
2	パパ	080XXXXX0002	<input checked="" type="checkbox"/>	
3	おばあちゃん	080XXXXX0003	<input type="checkbox"/>	

4 「設定」をクリック

確認画面が表示されます。

5 「設定」をクリック

オーナーの携帯電話に通知メッセージが送信されます。

通知メッセージ

本文	成功	みまもりケータイメンバーリスト 1:XX [オーナーの電話番号] [オーナーのメールアドレス] 緊急メール送信:可/否 ワンタッチメール送信:可/否 音声着信許可:可/否 メール受信許可:可/否 音声発信先:可/否 2:XX [メンバーの電話番号] [メンバーのメールアドレス] 緊急メール送信:可/否 ワンタッチメール送信:可/否 音声着信許可:可/否 メール受信許可:可/否 音声発信先:可/否 . .
	失敗	登録できませんでした。もう一度お試しください いただくか、カスタマーサポートに お問い合わせください。[エラーナン バー]

- 「音声発信先」チェックボックスのチェックを入れていない状態で発信すると、以下のようになります。
 - セレクト発信 (P.4-4、P.4-5) の場合、リストに表示されないため電話をかけられません。
 - ワンタッチ発信 (P.4-4、P.4-6) の場合は、電話がかからなかったときは、メールのみ送信されます。

メンバーを削除する

- 1 メンバーリスト編集の「次へ」をクリック
- 2 削除したいメンバーの名前、電話番号、メールアドレス、チェックボックスを空白にして「設定」をクリック
- 3 「設定」をクリック
オーナーの携帯電話に通知メッセージが送信されます。

通知メッセージ

本文	成功	みまもりケータイメンバーリスト 1：XX [オーナーの電話番号] [オーナーのメールアドレス] 緊急メール送信：可/否 ワンタッチメール送信：可/否 音声着信許可：可/否 メール受信許可：可/否 音声発信先：可/否 2：XX [メンバーの電話番号] [メンバーのメールアドレス] 緊急メール送信：可/否 ワンタッチメール送信：可/否 音声着信許可：可/否 メール受信許可：可/否 音声発信先：可/否 . .
	失敗	登録できませんでした。もう一度お試しください。か、カスタマーサポートにお問い合わせください。[エラーナンバー]

動作設定を確認する

本機の設定状態を確認できます。

1 動作設定状態取得の「次へ」をクリック

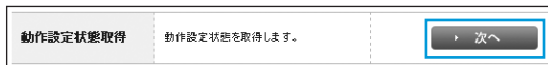

確認画面が表示されます。

2 「取得」をクリック

オーナーの携帯電話に通知メッセージが送信されます。

通知メッセージ

本文	成功	<p>みまもりケータイの動作設定</p> <p>着信音量：最大／大／中 メール受信音量：最大／大／中 通話音量：最大／大／中 マナーモード：On／Off 文字表示：漢字／ひらがな 緊急速報：On／Off 着信モード：自動／手動 発信方法：ワンタッチ発信／セレクト発信 順番発信：On／Off 現在地URL添付：On／Off 時計表示：12H／24H</p>
	失敗	<p>登録できませんでした。もう一度お試しください。どうか、カスタマーサポートにお問い合わせください。[エラーナンバー]</p>

動作を設定する

本機の動作に関する設定をまとめて行うことができます。設定できる項目は次のとおりです。

項目	説明
着信音量	電話着信時の音量を設定します。
メール受信音量	メール着信時の音量を設定します。
通話音量	通話時の音量を設定します。
マナーモード	マナーモードのOn／Offを設定します。
文字表示	画面表示を漢字／ひらがなに設定します。
緊急速報	緊急速報を受信するかどうかを設定します。
着信モード*	電話着信時に自動で着信するかどうかを設定します。
発信方法	電話発信時のワンタッチ発信／セレクト発信を設定します。
順番発信	ワンタッチ発信に設定している際に、電話がかからないときに次の電話番号へ順番に発信するかどうかを設定します（音声発信先に指定したメンバー（最大3件）に順番に発信を3回繰り返します。それでもつながらなければ、発信が終了します）。
現在地URL添付	本機から自動でメールを送信する際に、現在地URLを添付するかどうかを設定します。
時計表示	本機の時計表示を12時間／24時間表示に設定します。

※ 自動着信に設定した場合、ハンズフリーの通話になります。

1 動作設定登録の「次へ」をクリック**2** 着信音量の「変更なし」/「最大」/「大」/「中」を選択

1.着信音量	<input checked="" type="radio"/> 変更なし	<input type="radio"/> 最大	<input type="radio"/> 大	<input type="radio"/> 中
2.メール受信音量	<input type="radio"/> 変更なし	<input type="radio"/> 最大	<input type="radio"/> 大	<input type="radio"/> 中
3.通話音量	<input type="radio"/> 変更なし	<input type="radio"/> 最大	<input type="radio"/> 大	<input type="radio"/> 中

3 メール受信音量の「変更なし」/「最大」/「大」/「中」を選択

1.着信音量	<input type="radio"/> 変更なし	<input type="radio"/> 最大	<input type="radio"/> 大	<input type="radio"/> 中
2.メール受信音量	<input checked="" type="radio"/> 変更なし	<input type="radio"/> 最大	<input type="radio"/> 大	<input type="radio"/> 中
3.通話音量	<input type="radio"/> 変更なし	<input type="radio"/> 最大	<input type="radio"/> 大	<input type="radio"/> 中

4 通話音量の「変更なし」/「最大」/「大」/「中」を選択

1.着信音量	<input type="radio"/> 変更なし	<input type="radio"/> 最大	<input type="radio"/> 大	<input type="radio"/> 中
2.メール受信音量	<input type="radio"/> 変更なし	<input type="radio"/> 最大	<input type="radio"/> 大	<input type="radio"/> 中
3.通話音量	<input checked="" type="radio"/> 変更なし	<input type="radio"/> 最大	<input type="radio"/> 大	<input type="radio"/> 中

5 マナーモードの「変更なし」/「On」/「Off」を選択

4.マナーモード	<input checked="" type="radio"/> 変更なし	<input type="radio"/> On	<input type="radio"/> Off
5.文字表示	<input type="radio"/> 変更なし	<input type="radio"/> 漢字	<input type="radio"/> ひらがな
6.緊急通報	<input type="radio"/> 変更なし	<input type="radio"/> On	<input type="radio"/> Off

6 文字表示の「変更なし」/「漢字」/「ひらがな」を選択

4.マナーモード	<input type="radio"/> 変更なし	<input type="radio"/> On	<input type="radio"/> Off
5.文字表示	<input checked="" type="radio"/> 変更なし	<input type="radio"/> 漢字	<input type="radio"/> ひらがな
6.緊急通報	<input type="radio"/> 変更なし	<input type="radio"/> On	<input type="radio"/> Off

7 緊急通報の「変更なし」/「On」/「Off」を選択

4.マナーモード	<input type="radio"/> 変更なし	<input type="radio"/> On	<input type="radio"/> Off
5.文字表示	<input type="radio"/> 変更なし	<input type="radio"/> 漢字	<input type="radio"/> ひらがな
6.緊急通報	<input checked="" type="radio"/> 変更なし	<input type="radio"/> On	<input type="radio"/> Off

8 着信モードの「変更なし」/「自動」/「手動」を選択

7.着信モード	<input type="radio"/> 変更なし	<input type="radio"/> 自動	<input type="radio"/> 手動
8.発信方法	<input type="radio"/> 変更なし	<input type="radio"/> ワンタッチ 発信	<input type="radio"/> セレクト 発信
9.順番発信	<input type="radio"/> 変更なし	<input type="radio"/> On	<input type="radio"/> Off

9 発信方法の「変更なし」/「ワンタッチ発信」/「セレクト発信」を選択

7.着信モード	<input type="radio"/> 変更なし	<input type="radio"/> 自動	<input type="radio"/> 手動
8.発信方法	<input type="radio"/> 変更なし	<input type="radio"/> ワンタッチ 発信	<input type="radio"/> セレクト 発信
9.順番発信	<input type="radio"/> 変更なし	<input type="radio"/> On	<input type="radio"/> Off

10 順番発信の「変更なし」/「On」/「Off」を選択

- ・「ワンタッチ発信」を選択しているときに「On」にできます。

7.着信モード	<input type="radio"/> 変更なし	<input type="radio"/> 自動	<input type="radio"/> 手動
8.発信方法	<input type="radio"/> 変更なし	<input type="radio"/> ワンタッチ 発信	<input type="radio"/> セレクト 発信
9.順番発信	<input type="radio"/> 変更なし	<input type="radio"/> On	<input type="radio"/> Off

11 現在地URL添付の「変更なし」/「On」/「Off」を選択

10.現在地URL添付	<input type="radio"/> 変更なし	<input type="radio"/> On	<input type="radio"/> Off
11.時計表示	<input type="radio"/> 変更なし	<input type="radio"/> 12H	<input type="radio"/> 24H

12 時計表示の「変更なし」/「12H」/「24H」を選択

10.現在地URL添付	<input type="radio"/> 変更なし	<input type="radio"/> On	<input type="radio"/> Off
11.時計表示	<input type="radio"/> 変更なし	<input type="radio"/> 12H	<input type="radio"/> 24H

13 「次へ」をクリック

確認画面が表示されます。

14 「設定」をクリック

オーナーの携帯電話に通知メッセージが送信されます。

通知メッセージ

本文	成功	<p>みまもりケータイの動作設定が変更されました。</p> <p>着信音量：最大／大／中 メール受信音量：最大／大／中 通話音量：最大／大／中 マナーモード：On／Off 文字表示：漢字／ひらがな 緊急速報：On／Off 着信モード：自動／手動 発信方法：ワンタッチ発信／セレクト発信 順番発信：On／Off 現在地URL添付：On／Off 時計表示：12H／24H</p>
	失敗	<p>登録できませんでした。もう一度お試しください。ただ、カスタマーサポートにお問い合わせください。[エラーナンバー]</p>

- ご利用の携帯電話によっては、現在地URLへアクセスできない場合がありますのでご注意ください。

通知メール定型文編集設定

通知メールの定型文を設定する

本機の状態に応じて自動的にオーナーまたはメンバーに登録されている連絡先にメールを送信します。通知メールは定型文が送信されますが、本設定で編集できます。編集できる通知メールは次のとおりです。

通知メール種別	内容	デフォルト定型文
緊急メール	緊急ブザーが鳴ったとき、送信されるメールです。	<p>件名： [ブザー] みまもりケータイ</p> <p>ブザーが鳴らされました！ 連絡してください。</p> <p>現在地 XXXXXXXXXXXX</p>
充電推奨メール	本機の電池残量が少なくなったとき、送信されるメールです（オーナーのみ）。	<p>件名： [充電推奨] みまもりケータイ</p> <p>電池残量が少なくなっています。 充電をしてください。</p> <p>現在地 XXXXXXXXXXXX</p>
電源OFF通知メール	本機の電源が切れたとき、送信されるメールです（オーナーのみ）。	<p>件名： [電源Off] みまもりケータイ</p> <p>電源がOffになりました。</p> <p>現在地 XXXXXXXXXXXX</p>

通知メール種別	内容	デフォルト定型文
ワンタッチメール	本機から電話をかけるとき、送信されるメールです。	件名： [ワンタッチボタン] みまもりケータイ ワンタッチボタンが押されました。 現在地 XXXXXXXXXX

1 定型文編集の「次へ」をクリック

定型文編集	定型文を編集します。	次へ
-------	------------	----

2 通知メール種別タブから編集したい項目を選択してテキストボックスに文字を入力

種別の選択 (Select Type)	
通知メール種別	緊急メール
本文内容の入力 (Edit)	
通知メール本文内容 (60文字まで)	すぐに連絡してください。
定型文表示	

3 「次へ」をクリック

確認画面が表示されます。

4 「設定」をクリック

オーナーの携帯電話に通知メッセージが送信されます。

通知メッセージ

本文	成功	みまもりケータイの定型文が変更されました。 緊急メール： 〇〇××さんのみまもりケータイに緊急事態が発生しました。 至急ご確認ください。
	失敗	登録できませんでした。もう一度お試しください。どうか、カスタマーサポートにお問い合わせください。[エラーナンバー]



- デフォルトの定型文を使用したい場合は「定型文表示」をクリックします。

- 定型文は50文字まで入力できます。

全ての設定をリセットする

オーナー設定を含むすべての設定をリセットできます。
本機の電話番号からMy SoftBankにログインしている場合のみ設定
できます（オーナー登録された電話番号でログインしている場合は利
用できません）。

1 オールリセットの「次へ」をクリック

1.オールリセット	オーナー設定/メンバー設定/動作設 定 全てを出荷状態にリセットします。	
2.ご利用設定リセット	メンバー設定(オーナーを除く)/動作設 定を出荷状態にリセットします。	

確認画面が表示されます。



2 「リセット」をクリック

- 登録されているオーナー設定、メンバー設定、動作設定の全て
がリセットされます。オーナーがリセットされるため、通知メッ
セージは届きません。

オーナー以外の設定をリセットする

オーナー設定以外のすべての設定をリセットできます。
本機の電話番号またはオーナーの電話番号からMy SoftBankにログ
インしている場合のみリセットできます。

1 ご利用設定リセットの「次へ」をクリック

1.オールリセット	オーナー設定/メンバー設定/動作設 定 全てを出荷状態にリセットします。	
2.ご利用設定リセット	メンバー設定(オーナーを除く)/動作設 定を出荷状態にリセットします。	

確認画面が表示されます。

2 「リセット」をクリック

オーナーの携帯電話に通知メッセージが送信されます。

通知メッセージ

本文	成功	この電話番号以外のメンバーリスト と動作設定を削除しました。
	失敗	登録できませんでした。もう一度お試 しただくか、カスタマーサポートに お問い合わせください。[エラーナン バー]

3

本機の設定をしよう

端末設定	3-2
電話／メールの着信音量を設定する.....	3-2
通話音量を設定する.....	3-3
マナーモードを設定する.....	3-4
管理設定	3-4
文字表示をひらがな／漢字に切り替える.....	3-6
緊急速報を設定する.....	3-6
着信モードを設定する.....	3-7
発信方法を設定する.....	3-7
現在地URL添付を設定する.....	3-8
時計表示を設定する.....	3-9
暗証番号を設定する.....	3-9
ソフトウェアバージョンを確認する.....	3-10

端末設定

本機では、サイドキーを押すことで端末設定画面を表示できます。端末設定画面から、電話／メールの着信音や通話音量、マナーモードの設定などを簡単に行うことができます。

1 サイドキー(▲/▼)を押す

端末設定画面が表示されます。
サイドキー(▲/▼)を押して項目を選択できます。

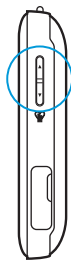

3

本機の設定をしよう

- 端末設定画面でワンタッチボタンを2秒以上押すと、待受画面に戻ります。

電話／メールの着信音量を設定する

電話がかかってきたときやメールを受信したときの着信音量を設定できます。

1 サイドキー(▲/▼)を押して「ちゃくしんおん」を選択

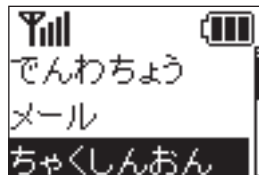

端末設定画面

2 ワンタッチボタンを押す

3 サイドキー(▲/▼)を押して「でんわ」／「メール」を選択



4 ワンタッチボタンを押す

- 5 サイドキー(▲/▼)を押して「さいだい」/「おおきい」/「ふつう」を選択



- 6 ワンタッチボタンを押す
設定が完了します。

通話音量を設定する

通話中の通話音量を調節できます。

- 1 サイドキー(▲/▼)を押して「つわおん」を選択



端末設定画面

- 2 ワンタッチボタンを押す
3 サイドキー(▲/▼)を押して「さいだい」/「おおきい」/「ふつう」を選択



- 4 ワンタッチボタンを押す
設定が完了します。

マナーモードを設定する

音を鳴らさずに振動で着信をお知らせするマナーモードを設定できます。

- 1 サイドキー(▲/▼)を押して「マナーモード」を選択

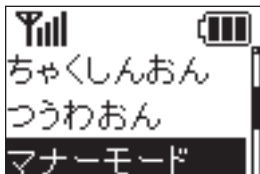

端末設定画面

- 2 ワンタッチボタンを押す
- 3 サイドキー(▲/▼)を押して「オン」/「オフ」を選択



- 4 ワンタッチボタンを押す
設定が完了します。

管理設定では次の項目を設定できます。管理設定にアクセスするには暗証番号が必要です。

暗証番号は、お買い上げ時「9999」に設定されています。

項目	説明
文字表示切替	本機の画面表示をひらがな／漢字に切り替えます (P.3-6)。
緊急速報	緊急速報を受信するかどうか設定できます (P.3-6)。
着信モード	着信モードを自動着信／手動着信に設定できます (P.3-7)。
発信方法	発信方法をワンタッチ発信／セレクト発信に設定できます (P.3-7)。
現在地URL添付	メールを送信するとき、現在地を示すURLを添付して送るかどうか設定できます (P.3-8)。
時計表示設定	本機の時刻表示を12時間／24時間表示に切り替えます (P.3-9)。
暗証番号設定	本機の暗証番号を設定できます (P.3-9)。
ソフトウェア更新	ソフトウェア更新が可能かどうか確認し、可能なときは、更新ができます (P.4-14)。
バージョン情報	本機のソフトウェアバージョンを確認できます (P.3-10)。

- 1 サイドキー(▲/▼)を押して「管理設定」を選択

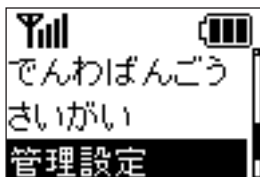

端末設定画面

- 2 ワンタッチボタンを押す

- 3 サイドキー(▲/▼)を押して暗証番号を入力
サイドキーを押すたびに番号が切り替わります。



- 4 ワンタッチボタンを押す
次の桁へカーソルが移動します。

- 5 同じ操作を繰り返して4桁の暗証番号を入力したらワンタッチボタンを押す
管理設定画面が表示されます。

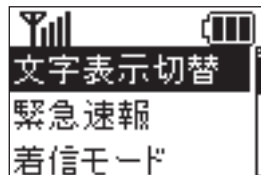

管理設定画面

- 暗証番号入力画面では、番号を全て入力しないと元の画面に戻ることができません。
- 暗証番号を忘れた場合は、オールリセット、ご利用設定リセットを行う必要があります (P.2-16)。ただし、メンバー等の設定が消えてしまいますのでご注意ください。

文字表示をひらがな／漢字に切り替える

画面の文字表示をひらがな／漢字に切り替えます。
「ひらがな」に設定した場合でも、管理設定は漢字で表示されます。

- 1 管理設定画面でサイドキー(▲/▼)を押して「文字表示切替」を選択



管理設定画面

- 2 ワンタッチボタンを押す
- 3 サイドキー(▲/▼)を押して「ひらがな」／「漢字」を選択



- 4 ワンタッチボタンを押す
設定が完了します。

緊急速報を設定する

緊急速報を受信するかどうか設定できます。

- 1 管理設定画面でサイドキー(▲/▼)を押して「緊急速報」を選択



管理設定画面

- 2 ワンタッチボタンを押す
- 3 サイドキー(▲/▼)を押して「オン」／「オフ」を選択



- 4 ワンタッチボタンを押す
設定が完了します。

着信モードを設定する

電話がかかってきたとき、ワンタッチボタンを押して電話に出るか、またはボタンを押さずに自動的に通話（ハンズフリー）を開始するかを設定できます。

- 1 管理設定画面でサイドキー(▲/▼)を押して「着信モード」を選択

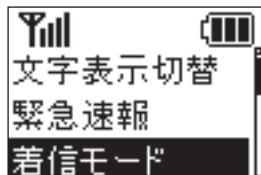

管理設定画面

- 2 ワンタッチボタンを押す
- 3 サイドキー(▲/▼)を押して「手動着信」/「自動着信」を選択

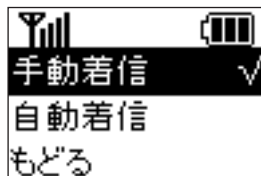

- 4 ワンタッチボタンを押す
設定が完了します。

発信方法を設定する

電話をかけるとき、ボタンを押すだけで登録している相手に電話をかけるか、または電話したい相手を選んでから電話をかけるかを設定できます。

- 1 管理設定画面でサイドキー(▲/▼)を押して「発信方法」を選択

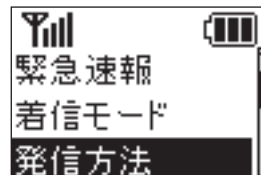

管理設定画面

- 2 ワンタッチボタンを押す
- 3 サイドキー(▲/▼)を押して「ワンタッチ発信」/「セレクト発信」を選択



4 ワンタッチボタンを押す

「セレクト発信」を選択した場合、設定が完了します。
「ワンタッチ発信」に設定した場合、順番発信設定の画面が表示されます。ワンタッチで発信したときに、1番目の宛先につながらなかった場合、自動的に2番、3番目の宛先に発信するかどうかの設定を行います。「オン」／「オフ」を選択して、ワンタッチボタンを押すと設定が完了します。



- 順番発信を「On」に設定している場合、約20秒かけて電話に出ないと次の電話番号に発信します。ただし、例外として相手が電源を切っている場合や、圏外、通話中等の場合は、次の電話番号に発信します。また、留守番電話に接続すると順番発信は停止します。

現在地URL添付を設定する

- 1** 管理設定画面でサイドキー(▲/▼)を押して「現在地URL添付」を選択



管理設定画面

- 2** ワンタッチボタンを押す
- 3** サイドキー(▲/▼)を押して「オン」／「オフ」を選択



- 4** ワンタッチボタンを押す
設定が完了します。

時計表示を設定する

- 1 管理設定画面でサイドキー(▲/▼)を押して「時計表示設定」を選択

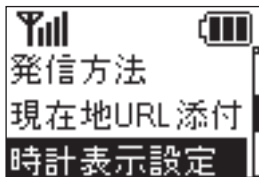

管理設定画面

- 2 ワンタッチボタンを押す
- 3 サイドキー(▲/▼)を押して「12時間表示」/「24時間表示」を選択

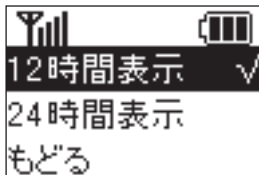

- 4 ワンタッチボタンを押す
設定が完了します。

暗証番号を設定する

- 1 管理設定画面でサイドキー(▲/▼)を押して「暗証番号設定」を選択



管理設定画面

- 2 ワンタッチボタンを押す
- 3 サイドキー(▲/▼)を押して暗証番号を入力
サイドキーを押すたびに番号が切り替わります。



- 4 ワンタッチボタンを押す
次の桁へカーソルが移動します。
- 5 同じ操作を繰り返して4桁の暗証番号を入力したらワンタッチボタンを押す
設定が完了します。

- ・ 暗証番号入力画面では、番号を全て入力しないと元の画面に戻ることができません。

ソフトウェアバージョンを確認する

- 1 管理設定画面でサイドキー(▲/▼)を押して「バージョン情報」を選択

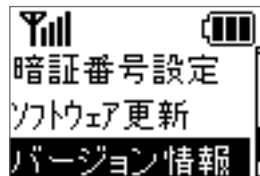

管理設定画面

- 2 ワンタッチボタンを押す
ソフトウェアバージョンが表示されます。

電話番号／メールアドレス表示	4-2
自分の電話番号／メールアドレスを確認する	4-2
マナーモード	4-2
マナーモードを設定する	4-2
電話	4-3
ワンタッチ発信／セレクト発信について	4-4
自動着信／手動着信について	4-4
電話をかける	4-5
電話を受ける	4-7
通話中に通話音量を調節する	4-8
メール	4-8
新着メールを受信したら	4-8
メールを確認する	4-9
メール送信について	4-10
緊急ブザー	4-11
緊急ブザーを鳴らす	4-11
位置ナビについて	4-12
緊急速報	4-13
緊急速報を受信すると	4-13
受信した災害情報を確認する	4-13
ソフトウェア更新	4-14
ソフトウェア更新を行う	4-14

自分の電話番号／メールアドレスを確認する

- 1 サイドキー(▲/▼)を押して「でんわばんごう」を選択



端末設定画面

- 2 ワンタッチボタンを押す
自分の電話番号／メールアドレスが表示されます。

4

使
っ
て
み
よ
う

マナーモードを設定する

- 1 サイドキー(▼)を2秒以上押す
マナーモードが設定されます。
マナーモードを解除するには、再度サイドキー(▼)を2秒以上押します。

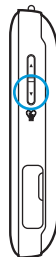

- My SoftBank、端末設定からマナーモードを設定することもできます (P.2-11、P.3-4)。

本機では、あらかじめMy SoftBankで設定した指定の電話番号にのみ発信ができます。

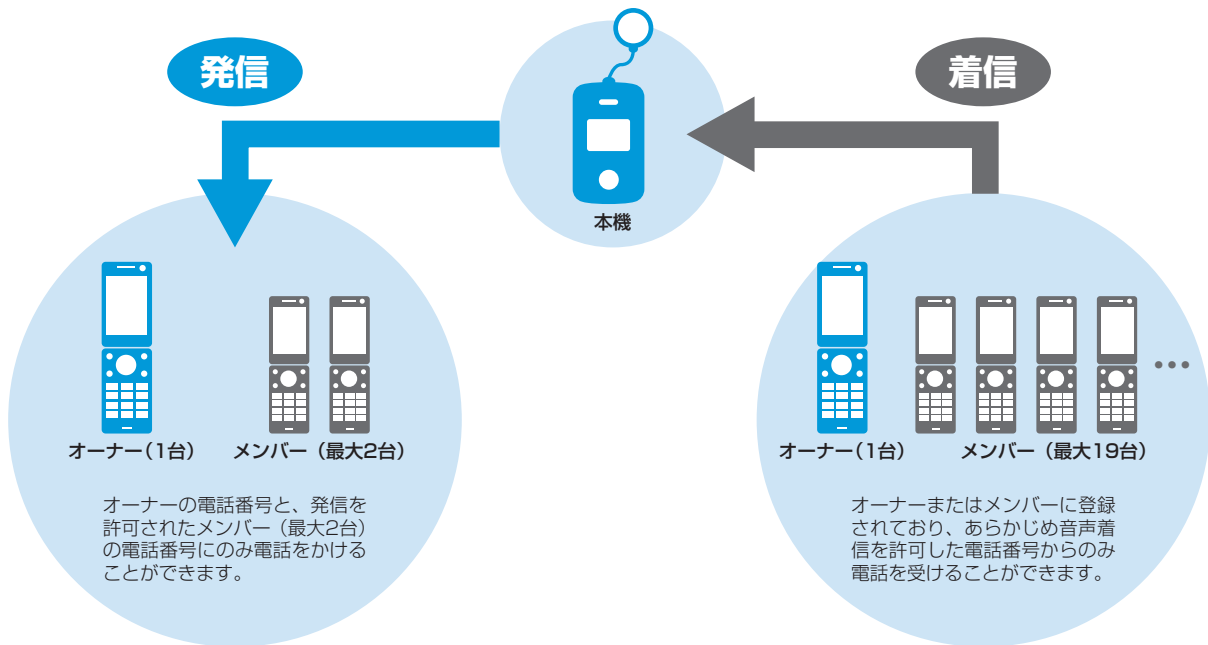

• 電話の着信音量や通話音量などの設定については、P.2-11、P.3-2、P.3-3を参照してください。

ワンタッチ発信／セレクト発信について

必要に応じて電話をかける際の発信方法を選択できます。
本設定はMy SoftBankまたは本機の管理設定から変更できます (P.2-11、P.3-7)。

ワンタッチ発信	ワンタッチボタンを押すと、オーナーの電話番号へすぐに電話がかかります。 順番発信 (P.2-11、P.3-7) を「On」に設定している場合に限り、オーナーが電話に出ない場合は次に音声発信が許可されている相手へ電話をかけます。
セレクト発信	ワンタッチボタンを押すと、発信先リストが表示されます。電話をかけたい相手の番号を選択して、電話をかけることができます。

- 順番発信を「On」に設定している場合、約20秒かけて電話に出ないと次の電話番号に発信します。
ただし、例外として相手が電源を切っている場合や、圏外、通話中等の場合は、次の電話番号に発信します。
また、留守番電話に接続すると順番発信は停止します。

自動着信／手動着信について

電話がかかってきたときの操作方法を自動または手動に設定できます。

「自動」に設定すると、本機での操作なしに、電話を受けたり、ハンズフリーで通話を行うことができます。

本設定はMy SoftBankまたは本機の管理設定から変更できます (P.2-11、P.3-7)。

自動着信と手動着信で本機の操作のしかたが異なります。

	自動着信	手動着信
着信時	着信音が1コール鳴った後、自動的に通話が開始されます。 マナーモードOnの場合、バイブレータが1コール分振動した後、自動的に通話が開始されます。	着信音が鳴ります。ワンタッチボタンを押すと通話が開始されます。 マナーモードOnの場合、バイブレータが振動します。ワンタッチボタンを押すと通話が開始されます。
通話	スピーカーから相手の声が聞こえます。ハンズフリーで通話ができます。	通常の携帯電話と同様に、通話ができます。

- ハンズフリーで通話する際、レシーバーから大きな音が直接耳に入る恐れがあります。大きな音で耳を刺激すると聴力に悪い影響を与える可能性があります。ハンズフリーで通話する場合は、耳から離すなど注意してご使用ください。

- 緊急ブザーが鳴っているときに着信すると、ブザーが一時的に停止します。着信モードの設定にかかわらず1コール鳴った後、自動的に通話が開始され、ハンズフリーで通話ができます。通話が終了したら、緊急ブザーが再び鳴り始めます。

電話をかける

相手を選択して電話をかける

発信方法を「セレクト発信」(P.2-11、P.3-7)に設定している場合、ワンタッチボタンを押すと発信先リストが表示され、相手の番号を選択して電話をかけることができます。

1 ワンタッチボタンを押す

発信先リストが表示されます。

- ・ サイドキーから「でんわちょう」を選択してリストを表示することもできます。

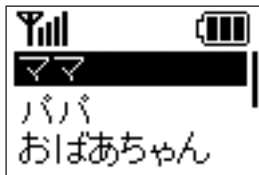

2 サイドキー(▲/▼)で電話番号を選択

3 ワンタッチボタンを押す

電話がかかります。

オーナーまたはメンバーに登録されている連絡先に、電話をかけたことをお知らせする内容と現在の位置情報を示すURLがメールで通知されます。

設定はMy SoftBank、本機の管理設定で変更することができます (P.2-11、P.3-8)。



4 会話が終了したらワンタッチボタンを押す

通話が終了します。

- ・ 発信を中止するには、発信中にワンタッチボタンを押します。
- ・ 「セレクト発信」に設定している場合でも、サイドキーから「でんわちょう」を選択してリストから電話をかけることができます。

4

使
っ
て
み
よ
う

ワンタッチで電話をかける

発信方法を「ワンタッチ発信」(P.2-11、P.3-7) に設定している場合、ワンタッチボタンを押してすぐに電話をかけることができます。

1 ワンタッチボタンを押す

オーナーに登録されている電話番号に電話がかかります。オーナーまたはメンバーに登録されている連絡先に、電話をかけたこととお知らせする内容と現在の位置情報を示すURLがメールで通知されます。設定はMy SoftBank、本機の管理設定で変更することができます (P.2-11、P.3-8)。



2 会話が終了したらワンタッチボタンを押す 通話が終了します。

- ・ 圏外のときは、メールは送信されません。

- ・ 「ワンタッチ発信」に設定している場合でも、サイドキーから「でんわちょう」を選択してリストから電話をかけることができます。
- ・ 発信を中止するには、発信中にワンタッチボタンを押します。
- ・ 順番発信 (P.2-11、P.3-7) を「On」に設定している場合は、オーナーが電話に出ない際に次に音声発信が許可されている相手へ電話をかけます。

緊急通報をかける

発信方法を「セレクト発信」(P.2-11、P.3-7) に設定している場合、ワンタッチボタンを押すと発信先リストが表示されます。発信先リストから、110番 (警察)、119番 (消防・救急)、118番 (海上保安部) へ発信できます。

1 ワンタッチボタン/サイドキー(▲/▼)を押す

ワンタッチボタンを押した場合は、発信先リストが表示されます。



- 2** サイドキー(▲/▼)で「きんきゅう」/「でんわちょう」内の「きんきゅう」を選択

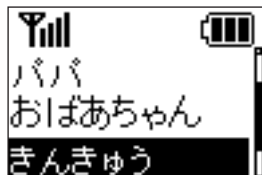

- 3** ワンタッチボタンを押す

- 4** サイドキー(▲/▼)で緊急通報先を選択

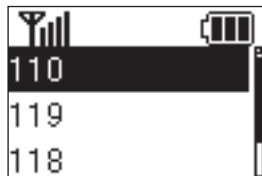

- 5** ワンタッチボタンを押す

電話がかかります。

- 6** 会話が終了したらワンタッチボタンを押す
通話が終了します。

- 緊急通報を行うと、お客様が発信した際の位置情報を緊急通報受理機関（警察など）へ通知します。このシステムを「緊急通報位置通知」といい、受信している基地局測位情報を元に算出した位置情報を通知します。
 - お申し込み料金、通信料は一切かかりません。
 - お客様の発信場所や電波の受信状況によっては、正確な位置が通知されないことがあります。必ず口頭で、緊急通報受理機関へお客様の発信場所や目的をお伝えください。
- 緊急通報を行うと、緊急通報受理機関からの折り返し電話を受けるため、未登録の番号からの着信を一定時間を受け付けます。

電話を受ける

手動で電話を受ける

着信モードを「手動」(P.2-11、P.3-7) に設定している場合、ワンタッチボタンを押して電話を受けることができます。

- 1** 電話がかかってきたらワンタッチボタンを押す
通話が開始されます。
- 2** 会話が終了したらワンタッチボタンを押す
通話が終了します。

- 着信中にサイドキー(▲/▼)を押すと、電話に応答するか拒否するかを選択できます。

4

使
っ
て
み
よ
う

自動で電話を受ける

着信モードを「自動」(P.2-11、P.3-7)に設定している場合、ワンタッチボタンを押さずに電話を受けることができます。電話がかかってきたら着信音が1コール鳴り、通話が自動的に開始されます。スピーカーから相手の声が聞こえて、ハンズフリーで通話ができます。通話の終了は本機から行えません。相手側から通話を終了してもらうようにしてください。

- ・ハンズフリーで通話するため、周囲の方に迷惑にならないようご注意ください。

通話中に通話音量を調節する

- 1 通話中にサイドキー(▲/▼)を押す
- 2 サイドキー(▲/▼)を押して「さいだい」/「おおきい」/「ふつう」を選択
通話音量が調節されます。
何も操作しないで2秒以上経つと、通話中画面に戻ります。



新着メールを受信したら

本機ではメールを受信することができます。メールを受信すると、着信音が鳴り、新着メール受信画面が表示されます。マナーモードOnの場合、バイブレータが振動します。

- 1 新着メール受信画面が表示されたら、「ひらく」を選択

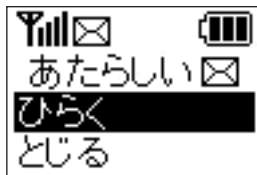

- 2 ワンタッチボタンを押す
受信メール一覧画面が表示されます。
・受信メールが1件もない場合、メール内容が表示されます。
- 3 サイドキー(▲/▼)でメールを選択

- 4** ワンタッチボタンを押す
メール内容が表示されます。

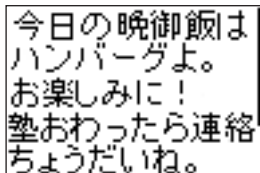

- 本機では700文字を超えるメール本文、添付ファイルや絵文字は削除されます。

メールを確認する

今まで受信したメールを確認することができます。

- 1** サイドキー(▲/▼)を押して「メール」を選択



端末設定画面

- 2** ワンタッチボタンを押す
受信メール一覧画面が表示されます。

- 3** サイドキー(▲/▼)を押してメールを選択



- 4** ワンタッチボタンを押す
メール内容が表示されます。
サイドキー(▲/▼)を押して本文をスクロールできます。

- 受信したメールは30件まで保存されます。30件以上受信した場合は、古いメールから順に削除されます。
- 「しんちゃく」を選択すると、新しいメールがないかを確認します。

4

使
っ
て
み
よ
う

メール送信について

本機の状態に応じて自動的にオーナーまたはメンバーに登録されている連絡先にメールを送信します。

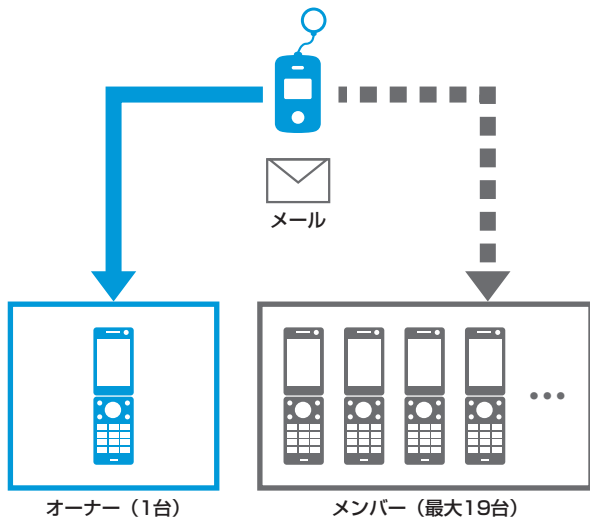

4

使ってみよう

通知メール種別	内容	デフォルト定型文
緊急メール	緊急ブザーが鳴ったとき、送信されるメールです。	件名： [ブザー] みまもりケータイ ブザーが鳴らされました！ 連絡してください。 現在地 XXXXXXXXXXXX
充電推奨メール	本機の電池残量が少なくなったとき、送信されるメールです（オーナーのみ）。	件名： [充電推奨] みまもりケータイ 電池残量が少なくなっています。 充電をしてください。 現在地 XXXXXXXXXXXX
電源OFF通知メール	本機の電源が切れたとき、送信されるメールです（オーナーのみ）。	件名： [電源Off] みまもりケータイ 電源がOffになりました。 現在地 XXXXXXXXXXXX

緊急ブザーを鳴らす

大音量のブザーで危険から身を守ります。

緊急ブザーを鳴らすと、オーナーまたはメンバーに登録されている連絡先に、緊急ブザーが鳴らされたことをお知らせする内容と現在の位置情報を示すURLがメールで送信されます。

設定はMy SoftBank、本機の管理設定で変更することができます (P.2-11、P.3-8)。

1 ブザーストラップを引く

緊急ブザーが鳴り、ランプが点滅します。

- 緊急ブザーを止める場合は、緊急ブザースイッチを押し込んでください。

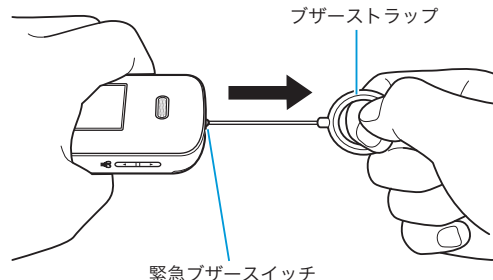

通知メール種別	内容	デフォルト定型文
ワンタッチメール	本機から電話をかけるとき、送信されるメールです。	件名： [ワンタッチボタン] みまもりケータイ ワンタッチボタンが押されました。 所在地 XXXXXXXXXXXX

※ 音声発信先 (P.2-8) を設定していないなど、電話がかからなかったときはメールのみ送信されます。

- 現在地の測位に時間がかかり、メールの送信に時間がかかる場合があります。
- 現在地の測位に失敗した場合は、「確認できませんでした。」と表示されます。
- 圏外のときは、メールは送信されません。
- 迷惑メールブロック設定で「URLを含むメールを全て受け取らない」に設定している場合、現在地URL付きメールが受信できませんのでご注意ください。

- My SoftBankまたは本機の管理設定で現在地URLを添付しないように設定していると、現在地URLは添付されません (P.2-11、P.3-8)。

- 電源が入っていないと、緊急ブザーを鳴らすことはできません。
- 圏外のときは、メールは送信されません。
- 緊急ブザーを鳴らしてすぐに止めた場合、メールが送信されない場合がありますので、ご注意ください。
- 緊急ブザーは緊急ブザースイッチを押し込んで止めるか、電池残量がなくなるまで鳴り続けます。
- 緊急ブザーの音量は調節できません。
- 緊急ブザーは安全を保證するものではありません。
- 耳で緊急ブザーを鳴らさないでください。耳に障害を起こす原因となります。

- 緊急ブザーが鳴っているときに着信すると、ブザーが一時的に停止し、自動的にハンズフリーで通話が始まります。通話の終了は本機から行えませんので、相手側から通話を終了してもらうようにしてください。通話が終了すると、緊急ブザーが再び鳴り始めます。
- 緊急ブザーが鳴っているときは、設定にかかわらずワンタッチ発信になります (P.4-4, P.4-6)。このとき、順番発信をOffにしても順番発信されます。
- 緊急ブザーが鳴っているときに電話をかけた場合は、ワンタッチボタンを2秒以上押しして通話を終了することができます。

本機が今どこにあるかを検索したり、本機を紛失したときにおおよその位置を検索できます。

- 位置ナビで本機を検索するには、検索する側が位置ナビおよび指定先操作ロックにご加入いただく必要があります。指定先操作ロックに未加入の場合、本機では位置ナビ検索要求を受信できません。詳しくはソフトバンクモバイルホームページをご覧ください。
<http://www.softbank.jp/>
- GPS衛星または基地局の信号による電波の受信状況が悪い場所でご利用の場合は、位置情報の測位ができないうち測位精度が低くなる場合があります。

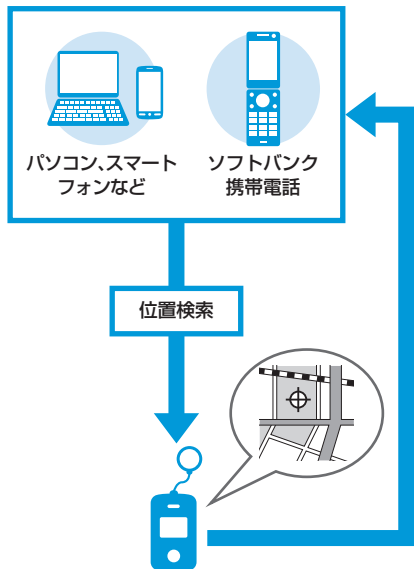

気象庁が配信する「緊急地震速報」および国や地方公共団体からの「災害・避難情報」を本機で受信し、表示できます。
受信設定の初期値は「オン」となっています。

- ・受信設定を「オン」にしている場合は、待受時間が短くなる場合があります。
- ・受信時には、マナーモードであっても警告音が鳴動します。
- ・通話中、通信中および電波状態が悪い場合は受信できません。
- ・お客様のご利用環境・状況によっては、お客様の現在地と異なるエリアに関する情報が受信される場合、または受信できない場合があります。
- ・当社は情報の内容、受信タイミング、情報を受信または受信できなかったことに起因した事故を含め、本サービスに関連して発生した損害については、一切責任を負いません。

緊急速報を受信すると

緊急速報を受信すると、メッセージが画面に表示され、専用の警告音と音声で緊急速報を伝えます。



緊急地震速報

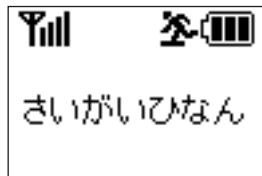

災害・避難情報

受信した災害情報を確認する

- 1 サイドキー(▲/▼)を押して「さいがい」を選択

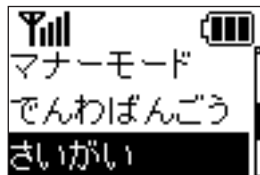

- 2 ワンタッチボタンを押す

災害情報一覧画面が表示されます。



- 3 サイドキー(▲/▼)を押して災害情報を選択

- 4 ワンタッチボタンを押す

災害情報の内容が表示されます。

サイドキー(▲/▼)を押して本文をスクロールできます。

- ・受信した災害情報は5件まで保存されます。5件以上受信した場合は、古いメールから順に削除されます。

ソフトウェア更新を行う

ネットワークを利用して本機のソフトウェア更新が必要かどうか確認し、必要なときには更新ができます。

更新が必要な場合、待受画面にアイコンが表示されます。

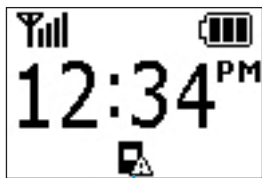

ソフトウェア更新アイコン

- 4 使ってみよう
- 1 サイドキー(▲/▼)を押して「管理設定」を選択

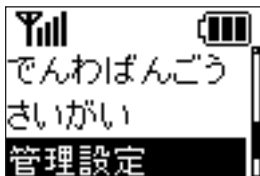

端末設定画面

- 2 ワンタッチボタンを押す

- 3 サイドキー(▲/▼)を押して暗証番号を入力
サイドキーを押すたびに番号が切り替わります。



- 4 ワンタッチボタンを押す
次の桁へカーソルが移動します。
- 5 同じ操作を繰り返して4桁の暗証番号を入力したらワンタッチボタンを押す
管理設定画面が表示されます。
- 6 管理設定画面でサイドキー(▲/▼)を押して「ソフトウェア更新」を選択

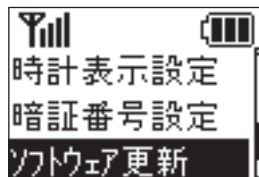

管理設定画面

- 7 ワンタッチボタンを押す

8 画面の注意事項をお読みになり、「OK」を選択

9 ワンタッチボタンを押す

ソフトウェア更新が開始されます。

- 更新が完了するまで、本機は使用できません。
- ソフトウェア更新を実行する前に電池残量が十分かご確認ください。
- ソフトウェア更新は電波状態のよいところで、移動せずに行ってください。
- ソフトウェア更新中は、ほかの機能は操作できません。
- 必要なデータはソフトウェア更新前に控えをとっておかれることをおすすめします。ソフトウェア更新前に本機に登録されたデータはそのまま残りますが、本機の状況（故障など）により、データが失われる可能性があります。データ消失に関しては、当社は責任を負いかねますので、あらかじめご了承ください。
- ソフトウェア更新中は絶対に電池パックやUSIMカードを取り外したり、電源を切らないでください。更新に失敗することがあります。
- ソフトウェア更新に失敗すると、本機が使用できなくなることがあります。その場合は**お問い合わせ先**（P.5-13）までご連絡ください。

5 困ったときは

設定一覧	5-2
My SoftBank設定一覧	5-4
表示メッセージ一覧	5-6
故障かな？と思ったら	5-7
主な仕様	5-8
使用材料	5-9
索引	5-10
保証とアフターサービス	5-12
お問い合わせ先一覧	5-13

端末設定

カッコ内の記載は文字表示切替を「漢字」に設定した場合の表示です。

項目		初期値	参照ページ
でんわちょう (発信先リスト)	※1	－	P.4-5
	きんきゅう (緊急通報)	－	P.4-6
メール	※2	－	P.4-9
	しんちゃく (新着受信)	－	
ちゃくしんおん (着信音量)	でんわ (音声着信)	さいだい (最大)	P.3-2
	メール (メール着信)	さいだい (最大)	
つうわおん (通話音量)	－	さいだい (最大)	P.3-3
マナーモード(マナーモード設定)	－	オフ (Off)	P.3-4
でんわばんごう (自局番号表示)	－	－	P.4-2
さいがい (災害情報)	－	－	P.4-13
管理設定	「管理設定」(P.5-3) を参照	－	P.3-4

※1 音声発信先に登録した電話番号が3件まで表示されます。

※2 受信したメールは30件まで表示されます。

管理設定

項目	初期値	参照ページ
文字表示切替	ひらがな	P.3-6
緊急速報	オン (On)	P.3-6
着信モード	手動着信	P.3-7
発信方法	セレクト発信	P.3-7
順番発信 (ワンタッチ発信設定時のみ表示)	－	
現在地URL添付	オン (On)	P.3-8
時計表示設定	12時間表示	P.3-9
暗証番号設定	－	P.3-9
ソフトウェア更新	－	P.4-14
バージョン情報	－	P.3-10

オーナー設定

項目	内容	参照ページ
—	本機を管理・設定することができるオーナーを設定します。	P.2-5

メンバー設定

項目	内容	参照ページ
メンバーリスト取得	本機に登録されているメンバーを確認します。	P.2-6
メンバーリスト編集	本機に登録するメンバーを追加／削除／編集します。	P.2-7
音声発信先設定	音声発信先として設定するメンバーを選択します。	P.2-8

動作設定

項目	内容	参照ページ	
動作設定状態取得	動作設定登録の設定状態を確認します。	P.2-11	
動作設定登録	着信音量	電話着信時の音量を設定します。	P.2-11
	メール受信音量	メール着信時の音量を設定します。	
	通話音量	通話時の音量を設定します。	
	マナーモード	マナーモードのOn/Offを設定します。	
	文字表示	本機の画面表示を設定します。	
	緊急速報	緊急速報を受信するかどうかを設定します。	
	着信モード	着信時の動作を設定します。	

項目		内容	参照ページ
動作設定登録	発信方法	発信方法をワンタッチ発信／セレクト発信に設定します。	P.2-11
	順番発信	ワンタッチ発信に設定している際に、電話がかからないときに次の電話番号へ順番に発信するかどうか設定します。	
	現在地URL添付	メールを送信するとき、現在地を示すURLを添付して送るかどうか設定します。	
	時計表示	本機の時刻表示を12時間／24時間表示に設定します。	
定型文編集		本機の状態に応じて、自動的にオーナーまたはメンバーに登録されている連絡先にメールを送信する際の定型文を編集します。	P.2-14

リセット

項目	内容	参照ページ
オールリセット	全ての設定をリセットします。	P.2-16
ご利用設定リセット	オーナー以外の設定をリセットします。	P.2-16

表示メッセージ一覧

カッコ内は文字表示が「漢字」の場合の表示です。

表示	内容
USIMカード異常	USIMカードが認識されていません
きんきゅうじたい (緊急事態)	ブザーを鳴らしています
はなしちゅうです (話し中のため通話できません)	電話の相手が話中です
きよひされました (相手側に拒否されました)	電話の相手が本機を着信拒否に設定しています
メールをおくれませんでした (メールを送信できませんでした)	メールの送信が失敗しました
メールをおくりました (メールを送信しました)	メールの送信に成功しました
じゅしんちゅう (受信中)	メールを受信中です
メールじゅしんしっぱい (メール受信に失敗しました)	メールの受信が失敗しました
じしんそくほう (緊急地震速報)	緊急地震速報を受信しました
さいがいひなん (災害・避難情報)	災害・避難情報を受信しました
けんがいです (圏外のため発信できません)	圏外で発信ができません
電池残量が不足しています 充電後に再度行ってください	電池残量が不足しています

故障かな？と思ったら

症状	確認／処置
電源が入らない	電池パックは正しく取り付けられていますか？ (P.1-11) 電池切れになっていませんか？ (P.1-10)
充電できない	充電端子や外部接続端子、電池パックの端子などが汚れていませんか？ 乾いた綿棒などで清掃してください。 ACアダプタの電源プラグがコンセントに正しく差し込まれていますか？ (P.1-13) 本機、micro USBケーブル、ACアダプタ、卓上ホルダーが正しく接続されていますか？ (P.1-13) パソコンと接続して充電する場合、パソコンの電源が入っていますか？ (P.1-15)
電源を入れたあと、通常の操作ができない	IE が表示されていませんか？ 電源を切り、USIMカードが正しく取り付けられていることを確認してください (P.1-9)。
電話がつかからない	Yx が表示されていませんか？サービスエリア外か電波の届きにくい場所にいませんか？ 電波の届く場所へ移動してから、やり直してください。 内蔵アンテナ部分 (P.1-5) を手などで覆っていませんか？

症状	確認／処置
メールが送信できない	電話の発信直後、緊急ブザーを鳴らした直後に、すぐに停止しませんでしたか？ メールの送信も停止されます。 Yx が表示された状態で緊急ブザーを鳴らしていませんか？ サービスエリア外では、メールは送信できません。
緊急ブザーを操作しても何も起こらない	電源がOffになっていませんか？ 電源がOffのとき、緊急ブザーは動作しません。
My SoftBankの設定内容とオーナー携帯電話で受信したメンバーリストの内容が異なる	ネットワーク状況などにより、設定が正しく反映されない場合があります。 再度設定しなおしてください (P.2-4)。

主な仕様

サイズ (W×H×D)		約48×82×15.9mm
質量	本体	約46.3g
	電池パック装着時	約69.8g
最大出力		0.25W
連続通話時間		約230分
連続待受時間		約350時間
ディスプレイ	LCD	1.2インチFSTN
	解像度	96×64／1色
充電時間		約120分
電池パック	電圧	3.7V
	使用電池	リチウムイオン電池
	容量	770mAh
	サイズ (W×H×D)	約40.8×34×5.7mm

- ・連続通話時間とは、充電を満した新品の電池パックを装着し、電波が正常に受信できる静止状態から算出した平均的な計算値です。
- ・連続待受時間とは、充電を満した新品の電池パックを装着し、通話や操作をせず、電波が正常に受信できる静止状態から算出した平均的な計算値です。電波の届きにくい場所（ビル内、車内、カバンの中など）や、圏外表示の状態での待受では、ご利用時間が約半分以下になることがあります。また、使用環境（充電状態、気温など）によってはご利用時間が変動することがあります。
- ・電池の利用可能時間は、電波が安定した状態で算出した当社計算値です。電波の弱い場所での通話や、圏外表示での待受は電池の消費が多いため、ご利用時間が半分以下になることがあります。なお、利用可能時間は充電・放電の繰り返しにより徐々に短くなります。利用可能時間が短くなったら新しい電池パックをお買い求めください。
- ・液晶ディスプレイは、ドット落ち（画素欠け）や常時点灯する画素がある場合もありますので、あらかじめご了承ください。

5

困ったときは

使用材料

使用箇所	材質／表面処理
外装ケース（側面部／電池カバー）、サイドキー	PC/ABS樹脂
外装ケース（ディスプレイ側）	PMMA樹脂
レシーバー／通話用スピーカー	ステンレス鋼／銀メッキ
ディスプレイ	ガラス
ワンタッチボタン、外部接続端子キャップ、電池カバー止めネジキャップ	P+R樹脂
ワンタッチボタンの飾り	P+R樹脂／蒸着
緊急ブザースイッチ、緊急ブザー用スピーカー	ステンレス鋼
電池カバー止めネジ	炭素鋼
外部接続端子、充電端子	銅合金

英数字

IC部分	1-8
My SoftBank	2-3
USIMカード	1-8
取り付ける／取り外す	1-9

あ

アフターサービス	5-12
暗証番号	3-9
位置ナビ	4-12
オーナー	2-2, 2-5
登録／変更	2-5
オールリセット	2-16
お買い上げ品の確認	1-4
お問い合わせ先一覧	5-13

か

確認する	
災害情報	4-13
動作設定	2-11
メール	4-9
メンバーリスト	2-6
各部の名称と機能	1-5
画面	1-16, 5-6
管理設定	3-4
緊急速報	2-11, 4-13
緊急通報	4-6
緊急ブザー	4-11
現在地URL添付	2-11, 3-8
故障かな？と思ったら	5-7

ご利用設定リセット	2-16
-----------	------

さ

災害情報	4-13
削除する	
メンバー	2-10
自動着信	2-11, 3-7, 4-4
充電する	1-13
ACアダプタ	1-13
卓上ホルダー	1-14
パソコン接続	1-15
受信	
緊急速報	4-13
メール	4-8
手動着信	2-11, 3-7, 4-4
順番発信	2-11, 3-7
仕様	5-8
使用材料	5-9
使用するまでの流れ	1-3
ストラップ	1-6
設定一覧	5-2, 5-4
設定メニュー	2-3, 2-4
セレクト発信	2-11, 3-7, 4-4
ソフトウェア更新	4-14

た

端末設定	3-2, 5-2
着信音量	2-11, 3-2
着信モード	2-11, 3-7
自動着信／手動着信	4-4
通知メール定型文	2-14

通話音量	2-11, 3-3, 4-8
電源を入れる／切る	1-15
電池残量	1-10
電池パック	1-10
充電	1-13
取り付ける／取り外す	1-11
電話	4-3
受ける	4-7
かける	4-5
電話番号	4-2
動作設定	2-11
時計表示	2-11, 3-9
取り付ける／取り外す	
USIMカード	1-9
ストラップ	1-6
電池パック	1-11
ランドセルホルダー	1-7

は

バージョン情報	3-10
発信方法	2-11, 3-7
ワンタッチ発信／セレクト発信	4-4
ブザー	4-11
保証	5-12
本機でできること	1-2

ま

マナーモード	2-11, 3-4, 4-2
メール	4-8
確認	4-9
受信	4-8

送信	4-10
メールアドレス	4-2
メール受信音量	2-11, 3-2
メッセージ	5-6
メンバー	2-2, 2-6
音声発信先	2-8
確認	2-6
削除	2-10
追加／編集	2-7
文字表示	2-11, 3-6

5

ランドセルホルダー	1-7
リセット	2-16

わ

ワンタッチ発信	2-11, 3-7, 4-4
---------	----------------

保証とアフターサービス

本機をお買い上げいただいた場合は、保証書が付いております。
お買い上げ店名、お買い上げ日をご確認ください。

- 内容をよくお読みのうえ、大切に保管してください。
- 保証期間は、保証書をご覧ください。
修理を依頼される場合、**お問い合わせ先** (P.5-13) または最寄りの**ソフトバンクショップ**へご相談ください。その際できるだけ詳しく異常の状態をお聞かせください。
- 保証期間中は保証書の記載内容に基づいて修理いたします。
- 保証期間後の修理につきましては、修理により機能が維持できる場合は、ご要望により有償修理いたします。

- 本製品の故障、誤動作または不具合などにより、通話などの機会を逸したために、お客様、または第三者が受けられた損害につきましては、当社は責任を負いかねますのであらかじめご了承ください。
- 故障または修理により、お客様が登録／設定した内容が消失／変化する場合がありますので、大切な連絡先などは控えを取っておかれることをおすすめします。
なお、故障または修理の際に本機に登録したデータや設定した内容が消失／変化した場合の損害につきましては、当社は責任を負いかねますのであらかじめご了承ください。
- 本製品を分解／改造すると、電波法にふれることがあります。また、改造された場合は、修理をお引き受けできませんので、ご注意ください。

- アフターサービスについてご不明な点は、最寄りの**ソフトバンクショップ**または**お問い合わせ先** (P.5-13)までご連絡ください。

5

困ったときは

お問い合わせ先一覧

お困りのときや、ご不明な点がございましたら、お気軽に下記お問い合わせ窓口までご連絡ください。
電話番号はお間違いのないようおかけください。

ソフトバンクカスタマーサポート

総合案内

ソフトバンク携帯電話から 157 (無料)
一般電話から ☎ 0800-919-0157 (無料)

紛失・故障受付

ソフトバンク携帯電話から 113 (無料)
一般電話から ☎ 0800-919-0113 (無料)

IP電話などでフリーコールが繋がらない場合は、恐れ入りますが下記の番号へおかけください。

東日本地域	022-380-4380 (有料)	東海地域	052-388-2002 (有料)
関西地域	06-7669-0180 (有料)	中国・四国・九州・沖縄地域	092-687-0010 (有料)

ソフトバンクモバイル国際コールセンター

海外からのお問い合わせおよび盗難・紛失については、下記の番号へおかけください。
+81-3-5351-3491 (有料、ソフトバンク携帯電話からは無料)

SoftBank 101Z 取扱説明書

2012年6月 第3版発行

ソフトバンクモバイル株式会社

※ご不明な点はお求めになられたソフトバンク携帯電話取扱店にご相談ください。

機種名：SoftBank 101Z

製造元：ZTEコーポレーション

SoftBank 101Z User Guide 取扱説明書



モバイルリサイクルネットワーク
0120-977793

携帯電話・PHS 事業者は、環境を保護し貴重な資源を再利用するために、お客様が不要となってお持ちになる
電話機・電池・充電器をブランド・メーカーを問わず左記のマークのあるお店で回収し、リサイクルを行っています。

※回収した電話機・電池・充電器はリサイクルするためご返却できません。

※プライバシー保護の為、電話機に記憶されているお客様の情報（アドレス帳・通信履歴・メール等）は事前に消去願います。